



PREFEITURA MUNICIPAL DE BARRA DO JACARÉ  
ESTADO DO PARANÁ

CNPJ 76.407.568/0001-93, Rua Rui Barbosa nº. 96 Centro, Barra do Jacaré/PR  
Telefone/Fax (43) 3537-1212 – CEP 86.385-000

**Pedido de Orçamento**

À Dilma de Freitas Aguiar Calixto  
CNPJ: 07.285.584/0001-38

Prezado Senhor,

Em conformidade com a Lei nº 14.133/21, que estabelece normas para licitações e contratos administrativos no âmbito da Administração Pública, venho por meio deste ofício solicitar a apresentação de orçamento para o fornecimento de Brinquedos infantis, de acordo com as especificações técnicas e demais informações conforme relação em anexo

Solicitamos que o orçamento apresentado inclua detalhes sobre os valores unitários e totais, bem como informações sobre prazos de entrega, condições de pagamento e garantia dos produtos ou serviços ofertados.

Reforçamos que, conforme disposto na Lei nº 14.133/21, a apresentação do orçamento não implica na obrigatoriedade de contratação, sendo apenas um instrumento de pesquisa e análise para subsidiar a futura tomada de decisão da Administração Pública.

Adicionalmente, gostaríamos de ressaltar que, conforme disposto no art. 23 da Lei nº 14.133/2021, informamos que o orçamento apresentado por sua empresa terá validade de 180 (cento e oitenta) dias, contados a partir da data de sua apresentação. Desta forma, a Administração Pública poderá, durante esse prazo, utilizar os parâmetros apresentados dos produtos ou serviços orçados para cálculos de estimativa do valor de referência da contratação, observando as condições e os valores apresentados em seu orçamento.

Solicitamos a gentileza de enviar o orçamento em resposta a este ofício até o dia [data limite para envio do orçamento], por meio de e-mail para [e-mail da secretaria] ou por correspondência física para o endereço conforme supra citado no cabeçalho.

Agradecemos desde já pela atenção e colaboração. Em caso de dúvidas ou para maiores esclarecimentos, favor entrar em contato conosco pelos meios de comunicação informados no início deste documento.

Atenciosamente,

Cleiton Penteadinho Calixto  
Diretor Municipal de Esportes

Barra do Jacaré, 22 de Junho 2023

07.285.584/0001-38  
DILMA DE FREITAS AGUIAR CALIXTO  
Rua Rui Barbosa, 47  
CEP 86.385-000 - Barra do Jacaré

22/06/23

# ORÇAMENTO

EMPRESA: DILMA DE FREITAS AGUIAR CALIXTO



CNPJ: 07.285.584/0001-38

ENDEREÇO: RUA RUI BARBOSA Nº 47

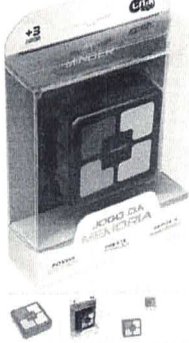
TELEFONE: (43)9.9982-9398

BRINQUEDOS	IMAGEM	QUANT	VALOR UNITARIO
<p><b>LOUSA MÁGICA TELA LCD 8,5 POLEGADA PORTÁTIL TABLET INFANTIL NA COR PRETA</b></p> <p>TABLET LCD LOUSA MÁGICA PARA ANOTAÇÕES DESENHOS TABLET DE DESENHO DE LCD EM ABS DE 8,5 POLEGADAS É LEVE, FINO E PORTÁTIL. FÁCIL DE TRANSPORTAR E NÃO EMITE QUALQUER RADIAÇÃO QUE POSSA PREJUDICAR OS OLHOS. ADEQUADO PARA MUITAS OCASIÕES, POIS É LEVE, FÁCIL DE TRANSPORTAR E REUTILIZÁVEL. O USO DO PRODUTO É MUITO CONVENIENTE E ECOLÓGICO, NÃO HÁ NECESSIDADE DE TINTA. EXCELENTE OPÇÃO PARA SEU FILHO DESENHAR, POIS É SENSÍVEL A PRESSÃO DA CANETA (QUANTO MAIOR A PRESSÃO MAIS GROSSO O TRAÇO). É PERFEITO DESIGNERS, ARTISTAS E ENGENHEIROS. É PERFEITO PARA DEIXAR NOTAS PARA OUTROS MEMBROS DA SUA FAMÍLIA, FAZER LISTA DE MERCADO. SE PREOCUPA COM O MEIO AMBIENTE? FEITO EM PLÁSTICO ABS, NÃO UTILIZA TINTAS, NÃO UTILIZA PAPEIS E APENAS COM 1 CLIQUE VOCÊ TEM UMA NOVA TELA PARA UTILIZAR!! ELE VEM COM SUA PRÓPRIA CANETA PARA ESCREVER E DESENHAR QUE NÃO POSSUI E NEM PRECISA DE TINTA. A PLACA EM SI É SENSÍVEL À PRESSÃO, POR ISSO NÃO EXIGE MUITO ESFORÇO. AJUDA A DESENVOLVER A HABILIDADE MOTORA POIS TEM O SISTEMA DE ESCRITA POR PRESSÃO (TRAÇO DIFERENTES DEPENDENDO DA PRESSÃO APLICADA NA TELA) INDICAÇÃO ETÁRIA: +3 ANOS ESPECIFICAÇÕES: NOME: LCD WRITING TABLET TAMANHO DA TELA: 8,5 POLEGADAS PESO: 100G MEDIDAS: 22,5CM X 14,5CM X 0,4CM MODELO DA BATERIA: CR2016 ITENS INCLUSOS: 1X TABLET LCD WRITING 1X CANETA 1X BATERIA (JÁ INSTALADA).</p>		800	R\$ 49,90
<p><b>JOGO DA MEMÓRIA ELETRÔNICO MINDER COM SOM E LUZ TIPO GÊNIO. COM 3 BATERIAS 1.5V INCLUSA.</b></p> <p>CORES DAS LUZES: VERMELHO, VERDE, AZUL E LARANJA. COMPOSIÇÃO PLÁSTICO. MEDIDAS LARGURA 6 CM E COMPRIMENTO 6 CM</p>		250	R\$ 59,90



<p><b>JOGO INFANTIL QUEM SOU EU</b>          UM JOGO FAMILIAR, MUITO DIVERTIDO E PARA TODAS AS IDADES. DESENVOLVE CAPACIDADE DE ASSOCIAÇÃO, INTERAÇÃO SOCIAL E PENSAMENTO ESTRATÉGICO DAS CRIANÇAS. PARA OS MAIS OUSADOS E CRIATIVOS, PODE SUBSTITUIR AS CARTAS DOS PERSONAGENS POR CELEBRIDADES, JOGADORES DE FUTEBOL, CANTORES E MUITO MAIS, BASTA COLAR UM ADESIVO NA CARTELA QUE ACOMPANHA O JOGO.          ESPECIFICAÇÕES:          MATERIAL: PLÁSTICO          MEDIDAS: 15,5 X 11CM (ALTURA X LARGURA)          ITENS INCLUSOS:          2X TABULEIROS          40X CARTAS DE CARA          20X CARTAS MISTÉRIOS</p>		<p>140</p>	<p>R\$ 59,90</p>
<p><b>JOGO XADREZ E DAMA DE MADEIRA TABULEIRO DOBRÁVEL 29 X 29 CM</b>          PRODUTO 2 EM 1, TALHADO EM MADEIRA, COM TABULEIRO DOBRÁVEL E PEÇAS DE MADEIRA. MUITO FÁCIL DE SER TRANSPORTADO O TABULEIRO E AS PEÇAS SÃO TODOS DE MADEIRA MUITO BEM ACABADA DE ALTÍSSIMA QUALIDADE. PEÇAS RICAS EM DETALHES. DIMENSÕES APROXIMADAS DO TABULEIRO:ABERTO: 29 X 29 X 2,6 CMFECHADO: 29 X 14,5 X 5 CMDIMENSÕES APROXIMADAS DAS PEÇAS:REI 6,5 CMRAINHA 6 CMBISPO 5 CMCAVALO 4 CMTORRE 3,5 CMPEÃO 3 CMPEÇAS DO JOGO DE DAMA 1,6 DE DIÂMETRO.</p>		<p>40</p>	<p>R\$ 149,90</p>
<p><b>CUBO BABY EDUCATIVO, COM BLOCOS, COLORIDO COR: MULTICOR</b></p> <hr/> <p><b>MATERIAL</b> POLIPROPILENO</p> <p><b>OBJETIVO EDUCACIONAL</b> RECONHECIMENTO DE CORES</p> <p><b>NOME DO MODELO</b> CUBO BABY EDUCATIVO</p> <p><b>DIMENSÕES DO ITEM C X L X A</b> 10 X 10 X 10 CENTÍMETROS</p> <p><b>FAIXA ETÁRIA (DESCRIÇÃO)</b> RECOMENDADO PARA CRIANÇAS ACIMA</p>		<p>100</p>	<p>R\$ 45,90</p>

VALIDADE: 90 DIAS  
 BARRA DO JACARÉ 22 DE JUNHO 2023

  
 07.285.584/0001-38  
 DILMA DE FREITAS AGUIAR CALIXTO  
 Rua Rui Barbosa, 47  
 CEP 385-000 - Barra do Jacaré  
 CNPJ 07.285.584/0001-38  
 CARIMBO E ASSINATURA

82

[confira >](#) \*Confira regras  
 Atendimento: **Compre pelo tel: 0800 773 3888** Meus pedidos  
 Bem-vindo :) [Ver ofertas para minha região](#)  
 Entre ou cadastre-se

**magalu**

Todos os departamentos [▼](#)
 Ofertas do Dia
 [Calçados](#)
[Móveis](#)
[Eletrodomésticos](#)
[TV e Vídeo](#)
[Informática](#)
[Saúde](#)
[Baixe o SuperApp](#)
[Cartão Magalu](#)

[magalu >](#)
[Barrileiros >](#)
[Jogos >](#)
[Jogos de Dama >](#)
[Dama e Xadrez >](#)
[Jogo Xadrez e Dama de madeira tabuleiro dobrável 29 x 29 cm - Hoyle](#)

Código: hkeofb197 | [Ver descrição completa](#) | [Hoyle](#)

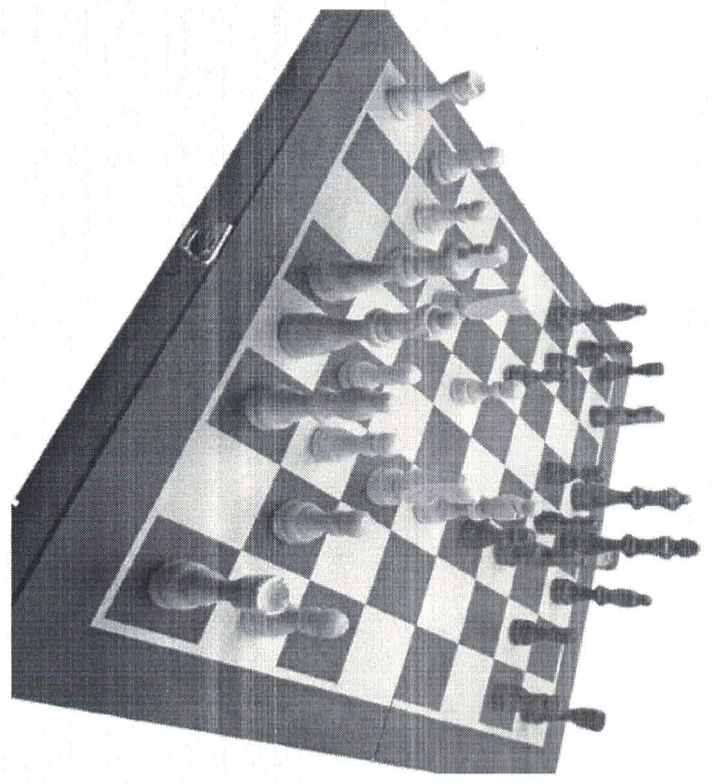
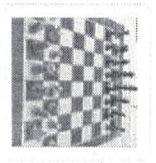
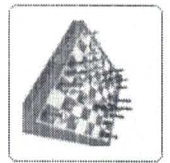

★ ★ ★ ★ ★ [Avaliar produto](#)

Vendido e entregue por **Olist Plus**  
 O Magalu garante a sua compra, do pedido à entrega. [Saiba mais](#)

~~R\$ 119,71~~  
**R\$ 100,90** à vista no PIX  
 ou R\$ 119,71 em até 2x de R\$ 59,36 no cartão

[Ver preço em outras formas de pagamento](#) >

**COMPRAR AGORA**



**ADICIONAR À SACOLA**

[Calcular frete e prazo](#)



83

 Busca no Magalu

Todos os departamentos 
 Ofertas do Dia
 Calculadoras
Móveis
Eletrodomésticos
TV e Vídeo
Informática
Saúde
Baixe o SuperApp
 Cartão Magalu

Baixe agora o **SuperApp** e aproveite milhares de produtos com **Frete Grátis**



Nossa loja: [Tenha sua loja](#)
[Regulamentos](#)
[Acessibilidade](#)
[Guia de segurança](#)

Bem-vindo :)  
 Entre ou cadastre-se

\*Confira regras [Confira >](#)

Atendimento: **Compre pelo tel: 0800 773 3838**
Meus pedidos

 Ver ofertas para minha região

 0

[Magalu](#) > [Brinquedos](#) > [Jogos](#) > [Deck de Cartas](#) > **Jogo Quem Sou Eu Educativo C Tabuleiro E Cartas Advinha - Art Brink**  
 Código: akf0e07193 | [Ver descrição completa](#) | [Art Brink](#)

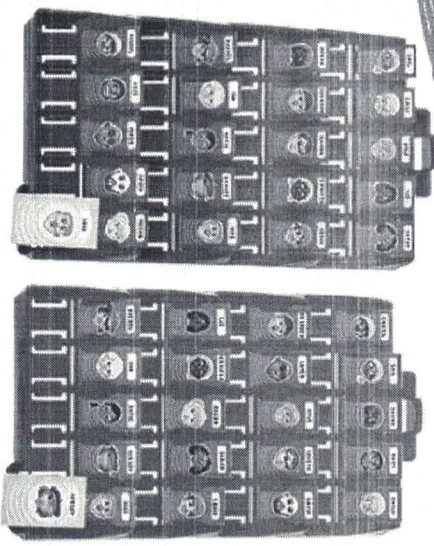
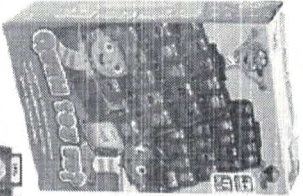
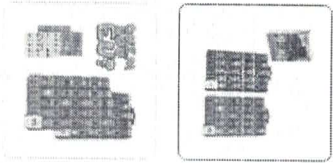

★★★★★ [Avaliar produto](#)

Vendido por **Loja Primos**  
 Entregue por **magalu**  
 O Magalu garante a sua compra, do pedido à entrega. [Saiba mais](#)  
**R\$ 39,98**

[Ver preço em outras formas de pagamento](#)

 **COMPRAR AGORA**

 **ADICIONAR À SACOLA**

[Calcula frete e prazo](#)













842



 Bem-vindo :)  
 Entre ou cadastre-se

Confira regras **\*Confira regras**  
 Atendimento **Compre pelo tel: 0800 773 3838** Meus pedidos  
 Ver ofertas para minha região 

Todos os departamentos 
 Ofertas do Dia 
 Calçados 
 Móveis 
 Eletrodomésticos 
 TV e Vídeo 
 Informática 
 Saúde 
 Baixe o SuperApp 
 Cartão Magalu 

## Brinquedo Cubo Baby Educativo Colorido - Kendy

Código de rastreio: [Ver descrição completa](#) | Kendy

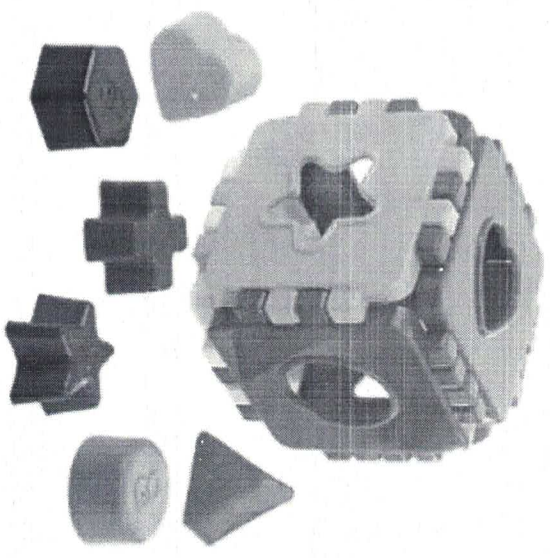
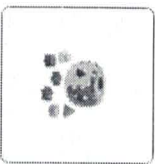

★★★★★ [Avaliar produto](#)





Vendido e entregue por **Olist Plus**

O Magalu garante a sua compra, do pedido à entrega. [Saiba mais](#)

~~R\$ 44,91~~  
**R\$ 37,41** à vista no PIX

[Ver preço em outras formas de pagamento](#) >

 **COMPRAR AGORA**

 **ADICIONAR À SACOLA**

 [Calcular frete e prazo](#)



858



[Todos os departamentos](#)
[Ofertas do Dia](#)
[Calculadoras](#)
[Móveis](#)
[Eletrodomésticos](#)
[TV e Vídeo](#)
[Informática](#)
[Salão](#)
[Baixe o SuperApp](#)
[Cartão Magalu](#)



**Boixe agora o SUPERAPP** e aproveite milhares de produtos com **Frete Grátis**

[Nossas lojas](#)
[Tenha sua loja](#)
[Regulamentos](#)
[Acessibilidade](#)
[Guia de segurança](#)

[Confira](#)
[\\*Confira regras](#)

Atendimento **Compre pelo tel. 0800 773 3838** [Meus pedidos](#)

 [Ver ofertas para minha região](#)

## Tablet Infantil Lousa Infantil Digital Desenharm - SV

Código |jda130477 | [Ver descrição completa](#) | SV

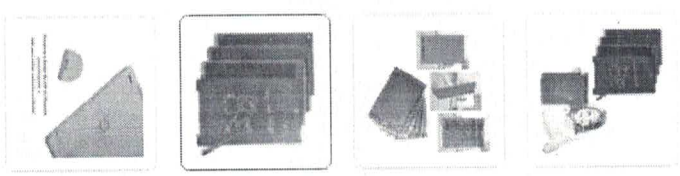

+2



★★★★★ 4.8 (15) [Avaliar produto](#)

Vendido por **Platinum Sv Comercial**

Entregue por **magalu**  
O Magalu garante a sua compra, do pedido à entrega. [Saiba mais](#)

~~R\$ 36,00~~  
**R\$ 24,12** à vista no PIX

[Ver preço em outras formas de pagamento](#)

 **COMPRAR AGORA**

 **ADICIONAR À SACOLA**

 [Calcular frete e prazo](#)



869

**magalu**

Boixe agora o **SuperApp** e aproveite milhares de produtos com **Frete Grátis**

Nossas lojas: [Tenha sua loja](#) [Regulamentos](#) [Acessibilidade](#) [Guia de segurança](#)

Busca no Magalu

Todas os departamentos

Ofertas do Dia

Celulares

Móveis

Elerodomésticos

TV e Vídeo

Informática

Saldão

Baixe o SuperApp

Cartão Magalu

Bem-vindo :)  
Entre ou cadastre-se

Atendimento: [Compre pelo tel: 0800 773 3838](#) [Meus pedidos](#)

[Ver ofertas para minha região](#)

[Confirma resgas](#)

[Confirma](#)

## Jogo da Memória tipo Genius UNIK - UNIK TOYS

Código | dg57bf8fx | [Ver descrição completa](#) | [Unik Toys](#)

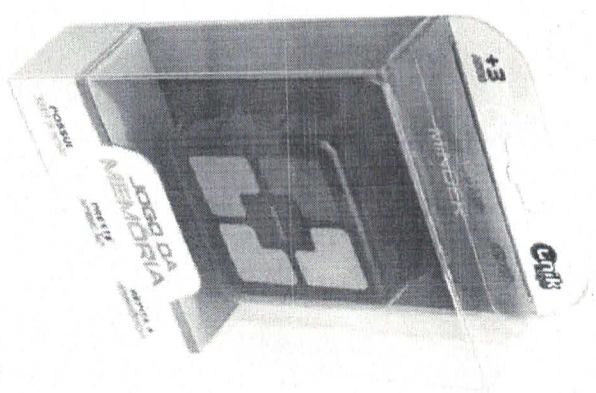
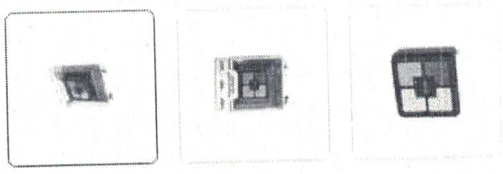

★★★★☆ 4.3 (7) [Avaliar produto](#)

Vendido por **Alegria Festas e Fantasias**  
Entregue por **magalu**  
O Magalu garante a sua compra, do pedido à entrega. [Saiba mais](#)

~~R\$ 42,99~~  
**R\$ 38,61**

[Ver preço em outras formas de pagamento](#)

[COMPRAR AGORA](#)

[ADICIONAR À SACOLA](#)

[Calcular frete e prazo](#)





479

# Relatório de Cotação: cotação rápida 3108

Pesquisa realizada entre 13/06/2023 08:10:23 e 13/06/2023 08:20:44

Relatório gerado no dia 13/06/2023 08:22:12 (IP: 200.150.116.74)

Em conformidade com a Instrução Normativa Nº 65 de 07 de Julho de 2021.

Método Matemático Aplicado: Média Aritmética dos preços obtidos - Preço calculado com base na média aritmética de todos os preços selecionados pelo usuário para aquele determinado Item.

Conforme Instrução Normativa Nº 65 de 07 de Julho de 2021, no Artigo 3º, "A pesquisa de preços será materializada em documento que conterá: INC V-Método matemático aplicado para a definição do valor estimado."

Item	Preços	Quantidade	Preço Estimado	Percentual	Preço Estimado Calculado	Total
1) jogo de memória com som e luz, tipo genius	1	1 Unidade	R\$ 68,50 (un)	-	R\$ 68,50	R\$ 68,50
2) tablet infantil	1	1 Unidade	R\$ 34,90 (un)	-	R\$ 34,90	R\$ 34,90
3) Brinquedo cubo baby educativo	1	1 Unidade	R\$ 42,03 (un)	-	R\$ 42,03	R\$ 42,03
4) jogo quem sou eu educativo	1	1 Unidade	R\$ 58,84 (un)	-	R\$ 58,84	R\$ 58,84
5) Jogo de xadrez r dama de madeira	1	1 Unidade	R\$ 135,98 (un)	-	R\$ 135,98	R\$ 135,98

Valor Global: R\$ 340,25

## Detalhamento dos Itens

Item 1: jogo de memória com som e luz, tipo genius

Preço Estimado: R\$ 68,50 (un)    Percentual: -    Preço Estimado Calculado: R\$ 68,50    Média dos Preços Obtidos: R\$ 68,50

Quantidade	Descrição	Observação
1 Unidade	jogo de memória com som e luz, tipo genius	

Preço (Outros Entes Públicos) 1: Mediana das Propostas Finais

R\$ 68,50

Inc. II Art. 5º da IN 65 de 07 de Julho de 2021



Orgão: HOSPITAL DE CLÍNICAS DE PORTO ALEGRE  
Objeto: Brinquedos Pedagógicos  
Descrição: JOGO DE MEMÓRIA COM SOM E LUZ, TIPO GENIUS - JOGO DE MEMÓRIA COM SOM E LUZ, TIPO GENIUS

889  
Data: 23/01/2023 09:00  
Modalidade: Pregão sem registro de preço  
SRP: NÃO  
Identificação: 28748  
Lote/Item: 1/11  
Ata: [Link Ata](#)  
Homologação: 08/02/2023 14:29  
Fonte: <https://www.publinexo.com.br/publinexo/login>  
Quantidade: 1  
UF: RS

CNPJ	Razão Social do Fornecedor	Valor da Proposta Final
01.763.210/0001-02 *VENCEDOR*	REJANE COMERCIO DE PRODUTOS PEDAGOGICOS EIRELI	R\$ 68,00
Marca: estrela Fabricante: Fabricante não informado Descrição: Descrição não informada		
Telefone: (51) 3438-1352		Email: financeiro@rejanerep.com.br
73.993.362/0001-02	BARONESA LTDA	R\$ 69,00
Marca: estrela Fabricante: Fabricante não informado Descrição: Descrição não informada		
Nome de Contato: Bianca	Telefone: (51) 3226-3910	Email: vendas.baronesa@gmail.com

#### Item 2: tablet infantil

Preço Estimado: R\$ 34,90 (un)    Percentual: -    Preço Estimado Calculado: R\$ 34,90    Média dos Preços Obtidos: R\$ 34,90

Quantidade	Descrição	Observação
1 Unidade	tablet infantil	

#### Preço (Outros Entes Públicos) 1: Mediana das Propostas Finais

R\$ 34,90

Inc. II Art. 5º da IN 65 de 07 de Julho de 2021

Orgão: Prefeitura Municipal de Soure Prefeitura Municipal de Soure	Data: 31/03/2023 13:26
Objeto: REGISTRO DE PREÇO PARA FUTURA E EVENTUA AQUISIÇÃO DE BRINQUEDOS, VISANDO ATENDER AS NECESSIDADES DA SECRETARIA MUNICIPAL DE TRABALHO E PROMOÇÃO SOCIAL DO MUNICÍPIO DE SOURE/PA	Modalidade: Pregão para Registro de Preço SRP: SIM
Descrição: LOUSA MÁGICA - feito de abs de alta qualidade e tela lcd, sem radiação e brilho, proteger os olhos. Não há necessidade de carregar e conectar, livre de papel, sem tinta, sem giz, sem poeira, ambientalmente amigável. Equipado com um botão apagar, você pode - LOUSA MÁGICA - feito de abs de alta qualidade e tela lcd, sem radiação e brilho, proteger os olhos. Não há necessidade de carregar e conectar, livre de papel, sem tinta, sem giz, sem poeira, ambientalmente amigável. Equipado com um botão apagar, você pode limpar a tela cheia com um simples clique, o que é conveniente e rápido. Você pode usá-lo para escrever, desenhar, graffiti, rascunho de escritório, registros de reunião, quadro de mensagens, quadro de lista de compras e até mesmo como uma ferramenta de comunicação. Não possui memória interna e nem sistema operacional instalado. 1x lousa mágica infantil digital 8,5 lcd tablet desenho criança 1x caneta de lousa mágica 1x embalagem.	Identificação: 230748 Lote/Item: 1/8 Ata: <a href="#">Link Ata</a> Fonte: <a href="http://www.portaldecompraspublicas.com.br">www.portaldecompraspublicas.com.br</a> Quantidade: 200 Unidade: UN UF: PA





CNPJ	Razão Social do Fornecedor	Valor da Proposta Final
26.885.935/0001-96 *VENCEDOR*	JACILENE PEREIRA GOMES Marca: BRINQUEDOS MARALEX EIRELI Fabricante: BRINQUEDOS MARALEX EIRELI Modelo: MARALEX Descrição: Descrição não informada	R\$ 34,85
46.153.320/0001-82	STAR PRODUTOS E COMERCIO LTDA Marca: Marca não informada Fabricante: Fabricante não informado Descrição: Descrição não informada Telefone: (31) 9950-5240	R\$ 34,90 Email: atendimento@starcomercio.com.br
12.443.548/0001-95	R PRADO SILVA GOLD SERVICE COMERCIO EM GERAL Marca: Marca não informada Fabricante: Fabricante não informado Descrição: Descrição não informada Telefone: (91) 8342-0102	R\$ 47,80 Email: goldservicecomercio@gmail.com

### Item 3: Brinquedo cubo baby educativo

Preço Estimado: R\$ 42,03 (un)      Percentual: -      Preço Estimado Calculado: R\$ 42,03      Média dos Preços Obtidos: R\$ 42,03

Quantidade	Descrição	Observação
1 Unidade	Brinquedo cubo baby educativo	

Preço (Outros Entes Públicos) 1: Mediana das Propostas Finais R\$ 42,03

*Inc. II Art. 5º da IN 65 de 07 de Julho de 2021*

Órgão: Prefeitura Municipal Uruará Prefeitura Municipal Uruará	Data: 10/03/2023 20:29
Objeto: Aquisição de Brinquedos Educativos	Modalidade: Pregão para Registro de Preço
Descrição: BRINQUEDO EDUCATIVO CUBO DIDÁTICO - BRINQUEDO EDUCATIVO CUBO DIDÁTICO	SRP: SIM
	Identificação: 226672
	Lote/Item: 1/16
	Ata: <a href="#">Link Ata</a>
	Fonte: <a href="http://www.portaldecompraspublicas.com.br">www.portaldecompraspublicas.com.br</a>
	Quantidade: 50
	Unidade: UN
	UF: AM

CNPJ	Razão Social do Fornecedor	Valor da Proposta Final
02.704.436/0001-97 *VENCEDOR*	P.A.VILACA NETO Marca: Mercotoys Fabricante: Mercotoys Modelo: Mercotoys Descrição: Descrição não informada Telefone: (92) 9273-5161	R\$ 40,99 Email: nonator1@hotmail.com



CNPJ	Razão Social do Fornecedor	Valor da Proposta Final
35.940.241/0001-03	FERRAZ COMERCIO DE BRINQUEDOS EDUCATIVOS EIRELI	R\$ 41,00
Marca: Marca não informada Fabricante: Fabricante não informado Descrição: Descrição não informada		
Nome de Contato: Guilherme	Telefone: (51) 3438-1352	Email: ferrazeducativos@gmail.com
09.010.591/0001-52	DIONNES DA S GAMA EIRELI	R\$ 43,06
Marca: Marca não informada Fabricante: Fabricante não informado Descrição: Descrição não informada		
Nome de Contato: Dionnes da Silva Gama	Telefone: (92) 3636-6245	Email: comerciodd@gmail.com
14.206.585/0001-05	SUPER ECONOMICO COMERCIO DE GENEROS ALIMENTICIOS E UTILIDADES DOMESTICAS EIRELI	R\$ 356,00
Marca: Marca não informada Fabricante: Fabricante não informado Descrição: Descrição não informada		
Telefone: (92) 9117-2449		Email: magalhaescruz@gmail.com

909

Item 4: jogo quem sou eu educativo

Preço Estimado: R\$ 58,84 (un)      Percentual: -      Preço Estimado Calculado: R\$ 58,84      Média dos Preços Obtidos: R\$ 58,84

Quantidade	Descrição	Observação
1 Unidade	jogo quem sou eu educativo	

Preço (Outros Entes Públicos) 1: Mediana das Propostas Finais R\$ 58,84  
*Inc. II Art. 5º da IN 65 de 07 de Julho de 2021*

Órgão: PREFEITURA DE SÃO JOÃO DE BOA VISTA PREFEITURA DE SÃO JOÃO DA BOA VISTA	Data: 25/01/2023 12:20
Objeto: REGISTRO DE PREÇOS PARA AQUISIÇÃO DE MATERIAL LÚDICO (JOGOS PEDAGÓGICOS E BRINQUEDOS) PARA AS ESCOLAS DA REDE MUNICIPAL DE ENSINO.	Modalidade: Pregão Eletrônico
Descrição: BRINQUEDOS EDUCATIVOS E RECREATIVOS, JOGO O QUE E, O QUE E, EM BRINQUEDOS EDUCATIVOS E RECREATIVOS, JOGO O QUE E, O QUE E, EM CARTAO, CONTENDO: 01 TABULEIRO C/100 ILUSTRACOES, 01 PISTA, 06 PEOES C/06 CORES DIFERENTES, 06 FICHAS DA MESMA COR DOS PEOES, 100 CARTAS DE CHARADAS, 10 CARTAS DE SORTE, 10 CARTAS DE REVES, 01 DADO, ACONDICIONADO EM CAIXA DE PAPELÃO, FAIXA ETARIA A PARTIR DE 06 ANOS DE IDADE, COM CERTIFICACAO DE SELO INMETRO	SRP: SIM
	Identificação: OC: 863900801002021OC00115
	Lote/Item: 1/38
	Ata: <a href="#">Link Ata</a>
	Fonte: www.bec.sp.gov.br
	Quantidade: 40
	Unidade: UNIDADE
	UF: SP

CNPJ	Razão Social do Fornecedor	Valor da Proposta Final
20.123.999/0001-73	D. F. ASTOLPHO	R\$ 41,00
*VENCEDOR*		
Marca: NIG Fabricante: Fabricante não informado Descrição: BRINQUEDOS EDUCATIVOS E RECREATIVOS, JOGO O QUE E, O QUE E, EM CARTAO, CONTENDO: 01 TABULEIRO C/100 ILUSTRACOES, 01 PISTA, 06 PEOES C/06 CORES DIFERENTES, 06 FICHAS DA MESMA COR DOS PEOES, 100 CARTAS DE CHARADAS, 10 CARTAS DE SORTE, 10 CARTAS DE REVES, 01 DADO, ACONDICIONADO EM CAIXA DE PAPELÃO, FAIXA ETARIA A PARTIR DE 06 ANOS DE IDADE, COM CERTIFICACAO DE SELO INMETRO		
Telefone: (19) 3682-7300		Email: fontao@fontaocontabilidade.com.br





CNPJ

Razão Social do Fornecedor

Valor da Proposta Final

01.763.210/0001-02 REJANE COMERCIO DE PRODUTOS PEDAGOGICOS EIRELI

R\$ 76,68

Marca: nig/1132

Fabricante: Fabricante não informado

Descrição: BRINQUEDOS EDUCATIVOS E RECREATIVOS, JOGO O QUE E, O QUE E, EM CARTAO, CONTENDO:01 TABULEIRO C/100 ILUSTRACOES,01 PISTA,06 PEOES C/06 CORES DIFERENTES, 06 FICHAS DA MESMA COR DOS PEOES,100 CARTAS DE CHARADAS,10 CARTAS DE SORTE,10 CARTAS DE REVES, 01 DADO, ACONDICIONADO EM CAIXA DE PAPELAO , FAIXA ETARIA A PARTIR DE 06 ANOS DE IDADE, COM CERTIFICACAO DE SELO INMETRO

Telefone:

(51) 3438-1352

Email:

financeiro@rejanerep.com.br

## Item 5: Jogo de xadrez r dama de madeira

Preço Estimado: R\$ 135,98 (un)

Percentual: -

Preço Estimado Calculado: R\$ 135,98

Média dos Preços Obtidos: R\$ 135,98

Quantidade

Descrição

Observação

1 Unidade

Jogo de xadrez r dama de madeira

## Preço (Outros Entes Públicos) 1: Mediana das Propostas Finais

R\$ 135,98

Inc. II Art. 5º da IN 65 de 07 de Julho de 2021

Órgão: Prefeitura Municipal de Castelo - ES

Data: 23/12/2022 10:00

Objeto: Aquisição de BRINQUEDOS E JOGOS para atender demandas do CRAS – Centro de Referência de Assistência Social de Castelo. Conforme Emenda Parlamentar nº 202181000789.

Modalidade: PREGÃO ELETRÔNICO

SRP: NÃO

Descrição: JOGO DE XADREZ DAMA GAMAO - TABULEIRO 3 EM 1 EM MADEIRA

Identificação: 15814\_1952022

Tabuleiro feito em - JOGO DE XADREZ DAMA GAMAO - TABULEIRO 3 EM 1 EM MADEIRA Tabuleiro feito em

Lote/Item: 1/1

Ata: [Link Ata](#)Fonte: <https://comprasbr.com.br/>

Quantidade: 3

Unidade: UND

UF: ES

CNPJ

Razão Social do Fornecedor

Valor da Proposta Final

01.763.210/0001-02 REJANE COMERCIO DE PRODUTOS PEDAGOGICOS EIRELI

R\$ 135,98

\*VENCEDOR\*

Marca: JUNGES

Fabricante: Fabricante não informado

Modelo: 742

Descrição: Descrição não informada

Telefone:

(51) 3438-1352

Email:

financeiro@rejanerep.com.br



Relatório gerado no dia 13/06/2023 08:22:12 (IP: 200.150.116.74)

Código Validação: QRb8H9dERjIh5qQPSfZkNldbATVVo22e8gIWpRXBtqgHU8nPtm6WA%3d%3d

http://www.bancodeprecos.com.br/CertificadoAutenticidade?token=QRb8H9dERjIh5qQPSfZkNldbATVVo22e8gIWpRXBtqgHU8nPtm6WA%253d%253d



92  
9

ATENÇÃO - O Banco de Preços é uma solução tecnológica que atende aos parâmetros de pesquisa dispostos em Leis vigentes, Instruções Normativas, Acórdãos, Regulamentos, Decretos e Portarias. Sendo assim, por reunir diversas fontes governamentais, complementares e sites de domínio amplo, o sistema não é considerado uma fonte e, sim, um meio para que as pesquisas sejam realizadas de forma segura, ágil e eficaz.

Fontes utilizadas nesta cotação:

1 - Bolsa Eletrônica de Compras <a href="http://www.bec.sp.gov.br">www.bec.sp.gov.br</a>	<i>Data: 13/06/2023 08:19:19</i> Acessar a fonte aqui
2 - Compras BR <a href="https://comprasbr.com.br/">https://comprasbr.com.br/</a>	<i>Data:</i> Acessar a fonte aqui
3 - Portal de Compras Publicas <a href="http://www.portaldecompraspublicas.com.br">www.portaldecompraspublicas.com.br</a>	<i>Data: 11/04/2023 17:46:41</i> Acessar a fonte aqui
4 - Publinexo <a href="https://www.publinexo.com.br/publinexo/login">https://www.publinexo.com.br/publinexo/login</a>	<i>Data: 16/05/2023 14:19:52</i> Acessar a fonte aqui







PREFEITURA MUNICIPAL DE BARRA DO JACARÉ  
ESTADO DO PARANÁ

CNPJ 76.407.568/0001-93, Rua Rui Barbosa n.º 96 Centro, Barra do Jacaré/PR  
Telefone/Fax (43) 3537-1212 – CEP 86.385-000

**Pedido de Orçamento**

À Dilma de Freitas Aguiar Calixto  
CNPJ: 07.283.584/0001-38

Prezado Senhor,

Em conformidade com a Lei nº 14.133/21, que estabelece normas para licitações e contratos administrativos no âmbito da Administração Pública, venho por meio deste ofício solicitar a apresentação de orçamento para o fornecimento de Materiais Esportivos e Pedagogos, de acordo com as especificações técnicas e demais informações conforme relação em anexo

Solicitamos que o orçamento apresentado inclua detalhes sobre os valores unitários e totais, bem como informações sobre prazos de entrega, condições de pagamento e garantia dos produtos ou serviços ofertados.

Reforçamos que, conforme disposto na Lei nº 14.133/21, a apresentação do orçamento não implica na obrigatoriedade de contratação, sendo apenas um instrumento de pesquisa e análise para subsidiar a futura tomada de decisão da Administração Pública.

Adicionalmente, gostaríamos de ressaltar que, conforme disposto no art. 23 da Lei nº 14.133/2021, informamos que o orçamento apresentado por sua empresa terá validade de 180 (cento e oitenta) dias, contados a partir da data de sua apresentação. Desta forma, a Administração Pública poderá, durante esse prazo, utilizar os parâmetros apresentados dos produtos ou serviços orçados para cálculos de estimativa do valor de referência da contratação, observando as condições e os valores apresentados em seu orçamento.

Solicitamos a gentileza de enviar o orçamento em resposta a este ofício até o dia [data limite para envio do orçamento], por meio de e-mail para [e-mail da secretaria] ou por correspondência física para o endereço conforme supra citado no cabeçalho.

Agradecemos desde já pela atenção e colaboração. Em caso de dúvidas ou para maiores esclarecimentos, favor entrar em contato conosco pelos meios de comunicação informados no início deste documento.

Atenciosamente,

Cleiton Penteado Calixto  
Diretor Municipal de Esporte

Barra do Jacaré, 04 de abril de 2023

07.283.584/0001-38  
DILMA DE FREITAS AGUIAR CALIXTO  
Rua Rui Barbosa, 47  
CEP 86.385-000 - Barra do Jacaré

4/04/23

## Solicitação de itens pedagogos

ag



**De** Depto Esporte - Barra do Jacaré <esporte@barradojacare.pr.gov.br>

**Para** Eder Calixto23 <eder\_calixto23@gmail.com>

**Data** 2023-06-13 08:42

 BRINQUEDO GERAL.docx (~289 KB)

Bom dia, segue lista de itens para orçamento, fico no aguardo da resposta, desde já agradeço

-----  
Secretaria de Cultura e Esportes - Barra do Jacaré-PR

Fone: (43) 3537-1212



9/10

## Solicitação de orçamento de materiais pedagogos



**De** Depto Esporte - Barra do Jacaré <esporte@barradojacare.pr.gov.br>

**Para** <criemaispapelaria@hotmail.com>

**Data** 2023-06-13 08:44

 BRINQUEDO GERAL.docx (~289 KB)

Bom dia, segue lista de itens para orçamento, fico no aguardo da resposta, desde já agradeço

-----  
Secretaria de Cultura e Esportes - Barra do Jacaré-PR

Fone: (43) 3537-1212



96 P

RELAÇÃO DE BRINQUEDOS EDUCATIVOS



CMEI CRIANÇA FELIZ

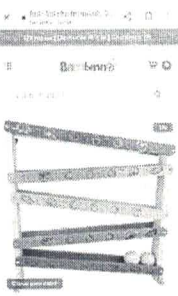



ORÇAMENTO

EMPRESA: *Dilma de Freitas Ciguiar Balisto*  
 CNPJ: *07.285.584/0001-38*  
 ENDEREÇO: *Rua Rui Barbosa nº 47*  
 TELEFONE: *(43) 999829398*

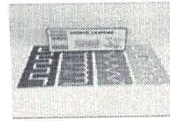

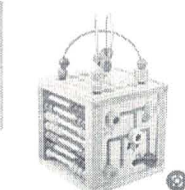
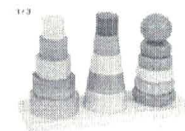

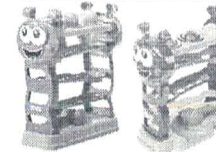

BRINQUEDOS PEDAGÓGICOS (DESCRIÇÃO)	IMAGEM	QUANT	VALOR UNITARIO
<p><b>O ROLA BOLINHA MODELO 198 DA NEWART</b>, É COMPOSTO POR 1 CIRCUITO DE BOLINHAS E 2 BOLAS DE MADEIRA, TODOS ACONDICIONADOS EM UMA CAIXA DE PAPELÃO.</p> <p>ESTE ROLA BOLA TEM COMO PRINCIPAL OBJETIVO, COLOCAR AS BOLINHAS NA PARTE SUPERIOR DO CIRCUITO E DEIXA-LAS ESCORREGAR ATÉ O FINAL. FEITO TODO EM MADEIRA, ESTE BRINQUEDO EDUCATIVO TRABALHA ATENÇÃO, ESTÍMULO, COORDENAÇÃO MOTORA, CONCENTRAÇÃO E DISCRIMINAÇÃO VISUAL.</p> <p>TRATA-SE DE UM BRINQUEDO DIFERENTE PORQUE A CRIANÇA NÃO APENAS PODE USUFRUIR DA DIVERSÃO DE ROLAR A BOLINHA, MAS TAMBÉM ACABA ESTIMULANDO O CORPO E A MENTE, DE FORMA LÚDICA E DIVERTIDA.</p> <p>O ROLA BOLA BRINQUEDO TRABALHA PRINCIPALMENTE A COORDENAÇÃO MOTORA FINA, COMPOSTA POR MOVIMENTOS MAIS SUTIS E DELICADOS QUE PRECISAM SER FEITOS PELOS DEDOS DAS MÃOS, COMO O DE PINÇA, POR EXEMPLO.</p> <p>ESTE ESCORREGADOR DE BOLINHAS É FEITO TODO EM MADEIRA, E É INDICADO PARA CRIANÇAS A PARTIR DE 18 MESES DE IDADE, NÃO EMITE SOM NEM LUZ, RAZÃO PELA QUAL DISPENSA O USO DE PILHAS E BATERIAS, E AS IMAGENS SÃO MERAMENTE ILUSTRATIVAS.</p> <p>CONTEÚDO DA EMBALAGEM: 1 ESCORREGADOR DE BOLINHAS E 2 BOLAS DE MADEIRA.</p> <p>CERTIFICADO DE SEGURANÇA: INMETRO CE-BRI/BRICS 00700-18 NM 300/2002</p>	 <p><small>Brinquedo Infantil</small> Rola Bolinha Brinquedo De Madeira Educação Infantil</p>	<p>2</p>	<p>R\$ 310,00</p>
<p><b>ALINHAVO EDUCATIVO VOGAIS MODELO 1122 DA CARLU</b>, ACOMPANHA 5 CADARÇOS E 5 PLACAS ESTAMPADAS COM A IMAGEM DAS 5 VOGAIS SERIGRAFADAS EM POLICROMIA ATÓXICA MEDINDO APROXIMADAMENTE 10CM X 15CM, TODOS ACONDICIONADAS EM SACO PLÁSTICO COM SOLAPA.</p> <p>ESTE ALINHAVO DE MADEIRA PARA EDUCAÇÃO INFANTIL TEM COMO PRINCIPAL OBJETIVO, TRABALHAR A COORDENAÇÃO MOTORA FINA E VISO MOTORA DOS PEQUENOS. ALÉM DISSO, TRABALHA A DESCRIÇÃO DE CENAS, PERCEPÇÃO, ATENÇÃO, NOMEAÇÃO, LINGUAGEM E ORIENTAÇÃO ESPACIAL, DE FORMA LÚDICA E DIVERTIDA.</p> <p>ESTE ALINHAVO VOGAIS É FEITO TODO EM MADEIRA, E É INDICADO PARA CRIANÇAS A PARTIR DE 4 ANOS DE IDADE, NÃO EMITE SOM NEM LUZ, RAZÃO PELA QUAL DISPENSA O USO DE PILHAS E</p>	 <p><small>Brinquedo Infantil</small> Alinhavo De Vogais Educação Infantil De Madeira Pedagógico</p>	<p>5</p>	<p>R\$ 95,00</p>



<p>BATERIAS, E AS IMAGENS SÃO MERAMENTE ILUSTRATIVAS.          CONTEÚDO DA EMBALAGEM: 1 KIT DE ALINHAVOS DE MADEIRA COM 5 PLACAS E 5 CADARÇOS.          CERTIFICADO DE SEGURANÇA: INMETRO CE-BRI/ICEPEX-N 00928-96 NBR NM 300/2004 OCP 0046</p>			
<p><b>O ALINHAVO EDUCATIVO NUMERAIS MODELO 1123 DA CARLU,</b> ACOMPANHA 10 CADARÇOS E 10 PLACAS ESTAMPADAS COM A IMAGEM DOS NÚMEROS DE 0 A 9 SERIGRAFADAS EM POLICROMIA ATÓXICA MEDINDO APROXIMADAMENTE 10CM X 15CM, TODOS ACONDICIONADAS EM SACO PLÁSTICO COM SOLAPA.          ESTE ALINHAVO DE MADEIRA PARA EDUCAÇÃO INFANTIL TEM COMO PRINCIPAL OBJETIVO, TRABALHAR A COORDENAÇÃO MOTORA FINA E VISO MOTORA DOS PEQUENOS. ALÉM DISSO, TRABALHA A DESCRIÇÃO DE CENAS, PERCEPÇÃO, ATENÇÃO, NOMEAÇÃO, LINGUAGEM E ORIENTAÇÃO ESPACIAL, DE FORMA LÚDICA E DIVERTIDA.          CERTIFICADO DE SEGURANÇA: INMETRO CE-BRI/ICEPEX-N 00928-96 NBR NM 300/2004 OCP 0046</p>	 <p>Alinhavo De Números Para Educação Infantil De Madeira 10 Pcs</p>	<p>5</p>	<p>R\$ 159,00</p>
<p><b>BRINQUEDO MONTAR PLUKT ESTRELAS EDUCATIVO INFANTIL 100 PEÇAS</b>          INDICADO PARA CRIANÇAS COM MAIS DE 3 ANOS DE IDADE, ESTE BRINQUEDO É IDEAL PARA COMPARTILHAR MOMENTOS ENTRE CRIANÇAS E ADULTOS.          PARA ENTRETER AS CRIANÇAS, CLIQUE EM COMPRAR!          GARANTIA :03 MESES DE GARANTIA</p>	 <p>Brinquedo Montar Plukt Estrelas Educativo Infantil 100 Peças</p>	<p>3</p>	<p>R\$ 85,00</p>
<p><b>BRINQUEDOS PARA BEBÊ MÚSICA DESENHO ANIMADO TELEFONE EDUCATIVO</b>          MATERIAL: PLÁSTICO          COR: ENTREGA ALEATÓRIA DE CORES, SE COMPRAR MAIS DE UM PRODUTO, QUAIS CORES PODEM SER DIFERENTES OU IGUAIS          ESTÁ FUNCIONANDO RÁPIDO NO CHÃO DEPOIS DE PUXAR A LINHA, E O SOM COMO O ANEL DE TELEFONE          TAMANHO: 11*8,5*7CM/4,33"*3,35"*2,76"          QUANTIDADE: 1PC          O PACOTE INCLUI:          1PC X BRINQUEDOS PARA BEBÊ MÚSICA DESENHO ANIMADO TELEFONE EDUCATIVO CRIANÇAS BRINQUEDO PRESENTE NOVO</p>	 <p>Brinquedos Para Bebê Música Desenho Animado Telefone Educativo</p>	<p>2</p>	<p>R\$ 99,00</p>
<p><b>LINHAS VAZADAS PEDAGÓGICA, COORDENAÇÃO MOTORA, BRINQUEDO EDUCATIVO PEDAGÓGICO - 4 RÉGUAS VAZADAS + ESTOJO ABERTO. MATERIAL: MDF. TAMANHO DAS RÉGUAS: 24 CM X 10 CM</b></p>		<p>5</p>	<p>R\$ 69,90</p>

<p><b>TABULEIRO ENCAIXE ANIMAIS</b> - TAMANHO 25X25CM. MATERIAL - MDF ESTIMULA BRINCADEIRAS EM GRUPO. ESTE JOGO EDUCATIVO AJUDA A CRIANÇA NA FAMILIARIZAÇÃO COM OS ANIMAIS.</p>		5	R\$ 59,00
<p>BRINQUEDOS EDUCATIVOS DE MADEIRA - IDADE 2, 3 E 4 ANOS, BRINQUEDOS DE CLASSIFICAÇÃO DE FORMAS PRESENTES - BRINQUEDOS MONTESSORI PARA 2, 3 E 4 ANOS. BRINQUEDOS DE MADEIRA DE ALTA QUALIDADE INCLUEM 12 BLOCOS DE FRUTAS, 8 CENOURAS, 10 MINHOCAS FOFAS E UM CARRINHO DE CINCO LADOS COM DIFERENTES FORMAS E ESTRUTURAS. ALÉM DISSO, O BRINQUEDO DE MADEIRA É DE PARTÍCULAS GRANDES, BORDAS POLIDAS E TINTA À BASE DE ÁGUA NÃO TÓXICA, SATISFAZENDO A NECESSIDADE DE APRENDIZADO DIVERTIDO DAS CRIANÇAS.</p>		2	R\$ 179,90
<p><b>CUBO EDUCATIVO</b> O CUBO MÁGICO EDUCATIVO DE MADEIRA GRAND DA TOOKY TOY É UM BRINQUEDO MULTIFUNCIONAL PARA A CRIANÇA APRENDER E SE DIVERTIR. NO PAR DE CIMA TEMOS UMA MONTANHA RUSSA, NAS LATERAIS TEMOS LABIRINTO, ÁBACO, ESPELHO E UM RELÓGIO. EXCELENTE PARA AJUDAR A DESENVOLVER HABILIDADES MOTORAS, EXPLORAÇÃO SENSORIAL E DESENVOLVIMENTO DA CRIANÇA. <b>INDICADO PARA CRIANÇAS A PARTIR DE 24 MESES...</b> <b>MATERIAL: MADEIRA;</b> <b>DIMENSÕES DO PRODUTO: 19,2 X 19,2 X 34CM</b></p>		2	R\$ 380,00
<p><b>BLOCOS DE EMPILHAR</b> ESSA TORRE TEM 3 PINOS COM 20 PEÇAS DE FORMAS, TAMANHOS E CORES DIFERENTES PARA A CRIANÇA EMPILHAR DE DIVERSAS MANEIRAS. AJUDA A CRIANÇA A APRENDER AS FORMAS, CORES, ALÉM DE DESENVOLVER HABILIDADES MOTORAS. TRABALHA QUANTIDADE, CRIATIVIDADE, FORMAS, CORES, MEMORIZAÇÃO DE RELAÇÕES MÉTRICAS, ALÉM DE DESENVOLVER HABILIDADES MOTORAS. <b>CARACTERÍSTICAS:</b> <b>MEDIDAS APROXIMADAS: 26X8.5X17CM</b> <b>IDADE RECOMENDADA: 18M+</b></p>	<p>Brinquedo Educativo 2 Anos Torre Geométrica Tooky Toy</p> 	2	R\$ 89,90
<p><b>BRINQUEDO EDUCATIVO ZOO ARGOLAS</b> VEM COM OITO ARGOLAS COLORIDAS EM CORES VIVAS E VIBRANTES. CADA ARGOLA PODE SER MONTADA CONFORME OS TAMANHOS. CONTEM ARGOLAS FINAS EMBORRACHADAS. AS CORES PODEM VARIAR. 1 ZOO ARGOLAS É COMPOSTO POR: 1 SUPORTE DE ARGOLAS, 5 ARGOLAS, 3 MORDEDORES, 2 CABEÇAS. MATERIAL: PLÁSTICO E BORRACHA.</p>		4	R\$ 79,90
<p><b>BRINQUEDO PARA BEBÊ CENTOPEIA BABY PÉIA: CENTOPEIA</b> CONTENDO BASE PARA AS BOLINHAS E 3 RAMPAS PARA AS BOLINHAS DESLIZAREM. <b>MATERIAL POLIPROPILENO;</b> ACOMPANHA 1 MARTELO E 3 BOLINHAS.</p>		4	R\$ 101,00
<p><b>CORDA PULAR NYLON ADULTO 3 METROS</b> CORDA PULAR NYLON ADULTO 3 METROS COM CABO DE MADEIRA, GARANTE MACIES, FLEXIBILIDADE, BAIXA PERMEABILIDADE A ÁGUA E RESISTÊNCIA À TRAÇÃO. - CONTÉM: 1 UNIDADE. - TAMANHO: 3,00M. - MATERIAL: NYLON.</p>		5	R\$ 39,90

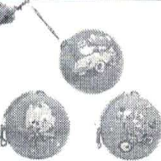

- CABO: MADEIRA.			
<b>CORDA EM NYLON DE PRIMEIRA QUALIDADE GARANTINDO MACIES, BAIXA PERMEABILIDADE A ÁGUA E RESISTENTE A TRAÇÃO. UNIDADE DE MEDIDA; POR METRO.</b>		20 M	R\$ 22,00
<b>BOLA DE INICIAÇÃO NUMERO 8</b> BOLAS DE INICIAÇÃO NUMERO 8 - PESO: 100-120G, CIRCUNFERÊNCIA: 40-42 CM, GOMOS: NÃO HÁ, LAMINADO: BORRACHA, CONSTRUÇÃO: VULCANIZADA, MIOLO: CÁPSULA SIS		5	R\$ 100,00
<b>BOLA DE INICIAÇÃO NUMERO 10</b> BOLAS DE INICIAÇÃO NUMERO 10 - PESO: 100-120G, CIRCUNFERÊNCIA: 48-50 CM, GOMOS: NÃO HÁ, LAMINADO: BORRACHA, CONSTRUÇÃO: VULCANIZADA, MIOLO: CÁPSULA SIS.		5	R\$ 110,00
<b>BOLA DE INICIAÇÃO NUMERO 12</b> BOLAS DE INICIAÇÃO NUMERO 12 - PESO: 250-270G, CIRCUNFERÊNCIA: 57-59 CM, GOMOS: NÃO HÁ, LAMINADO: BORRACHA, CONSTRUÇÃO: VULCANIZADA, MIOLO: CÁPSULA SIS.		5	R\$ 99,00
<b>BOLA PILATESSUIÇA YOGA ABDOMINAL GYM BALL 60CM COM BOMBA.</b> DIÂMETRO: 65 CM; PESO: 1100 GRAMAS; MATERIAL: PVC; SUPORTA ATÉ 200 KG.		5	R\$ 95,90
<b>ROLO BOBATH EM PLÁSTICO 75X38CM (FEIJÃO)</b>		1	R\$ 650,00
<b>BOLA DE VINIL INFLÁVEL 23 CM COM CORDÃO MOLA ATACADO</b>		10	R\$ 120,00
<b>BOLA GIGANTE INFLÁVEL COLORIDA TECIDO E VINIL DECORAÇÃO</b>		5	R\$ 66,00

VALIDADE: 180 dias

DATA E LOCAL: 04 de Abril de 2023, Barra do Jaqueira

07.285.584/0001-38  
DILMA DE FREITAS AGUIAR CALIXTO  
Rua Rui Barbosa, 47  
86.385-000 - Barra do Jaqueira

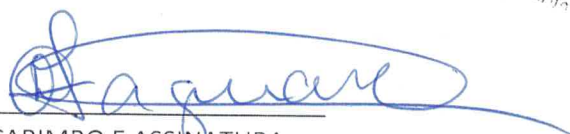

CARIMBO E ASSINATURA





RELAÇÃO DE JOGOS PEDAGÓGICOS E RECREATIVOS

CMEI CRIANÇA FELIZ

EMPRESA: *Dilma de Freitas Aguiar Calixto*

CNPJ: *07.285.584/0001-38*

ENDEREÇO: *Rua Rui Barbosa N°47*

TELEFONE: *(43)999829398*

ITEM	DESCRIÇÃO	QUANT.	VALOR UNITARIO
1	ABC DOS BICHOS MÍNIMO 52 PEÇAS. DIMENSÕES APROXIMADAS DO PRODUTO 22 X 22 X 4 CM; 308 G. APRESENTAÇÃO DO CERTIFICADO DO INMETRO.	1	<i>69,00</i>
2	BIG CARRIOLA INFANTIL IDADE RECOMENDADA: A PARTIR DE 3 ANOS; CONTEÚDO DA EMBALAGEM: 1 BIG CARRIOLA 1 PÁ E 1 RASTELO; DIMENSÕES DA EMBALAGEM: 73X28X32CM; PESO APROXIMADAMENTE 600 GRAMAS. APRESENTAÇÃO CERTIFICADO DO INMETRO.	10	<i>189,90</i>
3	BLOCOS DE CONSTRUÇÃO COM 40 PEÇAS. DIMENSÕES DO ITEM C X L X A: 20 X 20 X 30 CENTÍMETROS. COMPOSIÇÃO: CONTÉM 40 BLOCOS DE CONSTRUÇÃO EM MADEIRA SELECIONADOS CRITERIOSAMENTE QUANTO A CORES E FORMATOS. TINTAS ATÓXICAS. ACONDICIONADO EM MOCHILA PLÁSTICA.	1	<i>95,00</i>
4	BLOCOS DE ENCAIXE VERTICAL COM 25 PEÇAS MADEIRA. BASE EM MADEIRA TAMANHO 33 X 22 X 6 CM COM 10 PINOS TAMANHO PARA ENCAIXE DAS PEÇAS MAIS 25 PEÇAS GEOMÉTRICAS COLORIDAS COM FUROS PARA SER ENCAIXADA NA BASE.	1	<i>110,00</i>
5	BLOCO MAGNÉTICO. CONTENDO: 10 QUADRADOS, 30 TRIÂNGULOS E 216 CONTAS MÁGICAS MAGNÉTICAS BUCKYBALL (CAIXA DE AÇO). MATERIAL: PLÁSTICO ABS DE ALTA QUALIDADE, ÍMÃ NATURAL, SEGURO. APRESENTAÇÃO DO CERTIFICADO DO INMETRO.	1	<i>220,00</i>
6	BOLINHAS COLORIDAS PARA PISCINA PACOTE COM NO MÍNIMO 500 BOLINHAS COLORIDAS COM 4 A 5 CORES DIFERENTES. SELO DO INMETRO. A BOLINHA DEVE, AO SER APERTADA, VOLTAR AO FORMATO ORIGINAL IMEDIATAMENTE, DIMENSÃO MÍNIMAS: 76 MM. APRESENTAÇÃO CERTIFICADO DO INMETRO.	2	<i>390,00</i>
7	BONECA BEBÊ BRANCA VINIL ATÓXICO E LAVÁVEL, MEMBROS ARTICULADOS, ACOMPANHA MACACÃO, MAMADEIRA E CHUPETA, DIMENSÃO: NO MÍNIMO 50CM. APRESENTAÇÃO CERTIFICADO DO INMETRO	20	<i>189,00</i>
8	BONECA BEBÊ NEGRA VINIL ATÓXICO E LAVÁVEL, MEMBROS ARTICULADOS, ACOMPANHA MACACÃO, MAMADEIRA E CHUPETA, DIMENSÃO NO MÍNIMO 50CM. APRESENTAÇÃO CERTIFICADO DO INMETRO.	20	<i>149,90</i>
9	CAIXAS DE PROVA PIAGETIANAS: MATERIAL EM MDF, ALUMÍNIO, ACRÍLICO, PLÁSTICO, METAL, CORANTE E MASSINHA DE MODELAR. CONTÉM: 1 KIT COM 13 PROVAS PIAGETIANAS E 1 MALETA DE MDF COM FECHO E ALÇA	1	<i>699,00</i>

	QUE FACILITA O TRANSPORTE. APRESENTAÇÃO DO CERTIFICADO DO INMETRO.		
10	CAMINHÃO TRUCK, MULTICOR MATERIAL PLÁSTICO. TAMANHO APROXIMADO: 21CM DE COMPRIMENTO X 10CM DE LARGURA X 13CM DE ALTURA. APRESENTAÇÃO DO CERTIFICADO DO INMETRO.	20	52,00
11	CAMINHÃO BABYFROTA CAÇAMBA COLORIDO (COMBINAÇÃO DE CORES VARIADAS). IDADE: A PARTIR DE 3 ANOS, APRESENTAÇÃO DO CERTIFICADO DO INMETRO.	20	69,90
12	CAMINHÃO DE PLÁSTICO TIPO BASCULANTE TURBO-S COM PÁ. DIMENSÕES APROXIMADAS DO PRODUTO: 25 X 17 X 16 CM. CORES: LARANJA, AMARELO, VERDE, BRANCO E ROXO. IDADE RECOMENDADA: A PARTIR DE 3 ANOS. APRESENTAÇÃO DE CERTIFICADO DO INMETRO.	20	40,00
13	CAMINHÃO E ESCAVADEIRA. O PRODUTO OFERTADO DEVE POSSUIR ALAVANCAS QUE COMANDAM A ESCAVADEIRA E SUA ARTICULAÇÃO DA PÁ E BRAÇO, DIMENSÕES MÍNIMAS: 67X16,8CM (CXL). ISO 9001. APRESENTAÇÃO CERTIFICADO DO INMETRO.	20	159,00
14	CAMINHÃO GUINCHO ACOMPANHA UMA CAMINHONETE, POSSUI RAMPA DESLIZANTE E SISTEMA QUE TRAVA A CAMINHONETE NA PLATAFORMA DIMENSÕES MÍNIMAS: 32,5X12CM (CXL). ISO 9001. APRESENTAÇÃO CERTIFICADO DO INMETRO.	20	69,90
15	CAMINHÃO SUPERFROTA BASCULANTE AMARELO. FABRICADO EM PLÁSTICO. IDADE: A PARTIR DE 3 ANOS, APRESENTAÇÃO DO CERTIFICADO DO INMETRO.	20	79,00
16	CAMINHÃO TIPO BASCULANTE ACOMPANHA UMA PÁ, A CAÇAMBA CARREGA E DESCARREGA, DIMENSÕES MÍNIMAS: 37,5X14CM (CXL). ISO 9001. APRESENTAÇÃO CERTIFICADO DO INMETRO.	20	89,00
17	CAMINHÃO TIRA ENTULHO 28 CM. DIMENSÕES APROXIMADAS DO PRODUTO (A, L, C): 14 X 10 X 28. IDADE RECOMENDADA: A PARTIR DE 3 ANOS. APRESENTAÇÃO DO CERTIFICADO DO INMETRO.	20	52,00
18	CAMINHÃO TRUCK BOMBEIRO. DIMENSÕES APROXIMADAS DO PRODUTO: 31X15X3. IDADE: A PARTIR DE 3 ANOS, APRESENTAÇÃO DO CERTIFICADO DO INMETRO.	20	59,90
19	CARRINHO DE BONECA EM METAL - GARANTIA DE 3 MESES CONTRA DEFEITOS DE FABRICAÇÃO, A PARTIR DA DATA DA ENTREGA. COR: BRANCO, CINZA OU AZUL MARINHO. ENCOSTO RECLINÁVEL. PERMANECER EM PÉ APÓS SER FECHADO. RODAS DUPLAS FRONTAIS DIRECIONÁVEIS. CINTO DE SEGURANÇA. CAPOTA REVESTIDA DE TECIDO E COM MOVIMENTO RETRÁTIL. DIMENSÕES DO ASSENTO: COMPRIMENTO: 60 CM CARRINHO FECHADO, LARGURA: 33 CM, ALTURA: 55 CM. ESTRUTURA DE METAL ISENTA DE REBARBAS, FUROS E IMPERFEIÇÕES NAS SOLDAS. EXTREMIDADES DOS TUBOS COM PONTEIRAS. PINTURA SEM FALHAS E ESCORRIMENTO. APRESENTAÇÃO DO CERTIFICADO DO INMETRO.	20	69,00
20	CARRINHO TIPO KOMBI COM PRANCHA - MULTICOR CERTIFICAÇÃO DO INMETRO: SIM. CONTEÚDO MÍNIMO DA EMBALAGEM: 1 KOMBI SURFING. DIMENSÕES	20	69,00



	APROXIMADAS DO BRINQUEDO: (CM) - A: 12 CM (ALTURA). DIMENSÕES APROXIMADAS DA EMBALAGEM - AXLXC: 15,5 X 12 X 29 CM. GARANTIA DO FORNECEDOR: 3 MESES. APRESENTAÇÃO DO CERTIFICADO DO INMETRO		
21	CARRINHO TIPO ÔNIBUS EXECUTIVO COM DESIGN MODERNO, RODAS CROMADAS E BAGAGEIRO QUE ABRE. DIMENSÕES APROXIMADAS DO BRINQUEDO: 48,5CM DE COMPRIMENTO, 11CM DE LARGURA E 16CM DE ALTURA. APRESENTAÇÃO DO CERTIFICADO DO INMETRO	20	64,00
22	CARRO DE POLÍCIA MODELO FURGÃO ABRE AS PORTAS TRASEIRAS, DIMENSÕES MÍNIMAS: 39X18CM (CXL). ISO 9001. APRESENTAÇÃO DO CERTIFICADO DO INMETRO.	20	82,00
23	CARRO RESGATE AS PORTAS TRASEIRAS SE ABREM, PARTE INTERNA REVESTIDA E ACOMPANHA UMA MACA, DIMENSÕES MÍNIMAS: 39X18CM (CXL). ISO 9001. APRESENTAÇÃO DO CERTIFICADO DO INMETRO.	20	69,90
24	CARRO VAN ESCOLAR PORTAS TRASEIRAS QUE ABREM E FECHAM, DIMENSÕES MÍNIMAS: 39X18CM (CXL). ISO 9001. APRESENTAÇÃO DO CERTIFICADO DO INMETRO.	20	55,00
25	CONJUNTO DE ARAMADOS, 6 PEÇAS. FAIXA ETÁRIA A PARTIR DOS 3 ANOS. BASE COLORIDA EM MADEIRA: TRIANGULAR, ONDULAR, ACROBÁTICO, MONTANHA RUSSA, ESPIRAL E ENTRELAÇADO. APRESENTAÇÃO DO CERTIFICADO DO INMETRO.	1	299,00
26	CUBO MOSAICO DE MONTAR QUEBRA CABEÇA EM MADEIRA 3D. COMPOSTO POR 7 PEÇAS EM MADEIRA (MDF) MEDINDO 6X6X6 CM. MEDIDAS APROXIMADA: 9X9X9 CM. PESO APROXIMADO: 500G. COR: COLORIDO. COMPOSIÇÃO: MADEIRA. APRESENTAÇÃO DO CERTIFICADO DO INMETRO.	1	79,00
27	JOGO COMBINAÇÕES CEREBRAIS. DIMENSÕES: 19 X 19 X 6 CM. CONTÉM: 70 ESFERAS COLORIDAS, 01 PINÇA E 16 FICHAS EM PAPELÃO. CERTIFICADO PELO INMETRO.	1	169,90
28	JOGO DA VELHA – ESPECIFICAÇÕES: 1 TABULEIRO EM MDF 3MM BRANCO 1 FACE COM GRAVAÇÃO A LASER (16CM DE COMPRIMENTO X 14,5 CM DE LARGURA) - 5 PEÇAS NO FORMATO DE X EM MDF 3MM RECORTADOS A LASER E A FACE DA FRENTE COM APLICAÇÃO DE VINIL (4 CM) - 5 PEÇAS NO FORMATO DE O EM MDF 3MM RECORTADOS A LASER E A FACE DA FRENTE COM APLICAÇÃO DE VINIL (4 CM DE DIÂMETRO). APRESENTAÇÃO DO CERTIFICADO DO INMETRO.	2	55,00
29	JOGO DE BOLICHE EM SACOLA PRÁTICA, CONTENDO UM JOGO DE BOLICHE DE 6 PINOS COLORIDOS E DUAS BOLAS. INDICADO PARA CRIANÇAS ACIMA DE 2 ANOS. EMBALAGEM AXLXC 15X22X23CM, APRESENTAÇÃO DO CERTIFICADO DO INMETRO	4	85,00
30	JOGO DE CARTAS UNO. DIMENSÕES APROXIMADAMENTE DA EMBALAGEM: LARGURA 9,3CM, ALTURA 14,5CM, PROFUNDIDADE 2,5CM. PESO MÍNIMO 183G. APRESENTAÇÃO DO CERTIFICADO DO INMETRO.	1	39,90
31	JOGO DESAFIO DAS CORES. CONTÉM 01 TABULEIRO E 52 BASTÕES. TIPO(S) DE MATERIAL: PAPEL E MADEIRA.	5	299,90
32	JOGO DO MICO – CONTENDO 44 CARTAS (38 CARTAS + CARTA COM AROMA DE BANANA + 2 CARTAS DE REGRA +	1	34,00

	PORCAS. EMBALAGEM EM PLÁSTICO E PAPEL.		
41	KIT COZINHA INFANTIL DE CHAZINHO -CONTÉM NA EMBALAGEM: 01 JARRA, NO MÍNIMO 07 CAIXINHAS, 04 PIRES, 04 XÍCARAS, 01 AÇUCAREIRO, 04 COPOS, 01 TOLHA DE PAPEL, 02 COLHERES, 02 FACAS, 02 GARFOS, 01 TRAVESSA. IDADE: ACIMA DE 03 ANOS. APRESENTAÇÃO DO CERTIFICADO DO INMETRO	5	139,00
42	KIT FEIRINHA DIVERTIDA COM 8 LEGUMES DE CORTAR COM VELCRO. MATERIAL: PLÁSTICO.	5	110,00
43	KIT INFANTIL SUPER FEIRINHA. CONTEÚDO DA EMBALAGEM: 01 KIT FEIRINHA COM 32 ITENS. DIMENSÕES DA EMBALAGEM: 39 X 30 X 5CM. MATERIAL/COMPOSIÇÃO: PLÁSTICO.	2	69,90
44	LUPAS. DIÂMETRO MÍNIMO 60MM AMPLIAÇÃO3X. APRESENTAÇÃO DO CERTIFICADO DO INMETRO.	1	23,00
45	MINI KIT DE PERCUSSÃO, FÁCIL MANUSEIO, CONTEÚDO DA EMBALAGEM: 1 PANDEIRO, 1 PAR DE CLAVES, 1 PAR DE MARACAS, 2 SINOS E 1 TRIANGULO. COMPOSIÇÃO: ACRÍLICO, PLÁSTICO, MADEIRA E METAL, DIMENSÕES: ALTURA: 6,00; CENTÍMETROS; LARGURA: 19,50 CENTÍMETROS; PROFUNDIDADE: 20,00 CENTÍMETROS; PESO: 0,665 GRAMAS, IDADE RECOMENDADA: MAIORES DE 03 ANOS DE IDADE. APRESENTAÇÃO DO CERTIFICADO DO INMETRO.	1	259,00
46	PAINEL PSICOMOTOR (JOGOS DE ATIVIDADES MOTORAS, SENSORIAIS E SONORAS). CONFECCIONADO EM MADEIRA MDF 18 MM CONTENDO 11 ATIVIDADES ASSOCIATIVAS, CORES, LETRAS, IMAGENS, AUDITIVA E MUSICAL. MEDIDAS DO PRODUTO MONTADO: COMPRIMENTO: 2,20 X LARGURA: 0,60 M.	1	2.200,00
47	QUEBRA CABEÇA MAPA DO BRASIL, TEMÁTICA REGIÕES. QUANTIDADE DE PEÇAS: CINCO. COMPOSIÇÃO: TABULEIRO DE 20 X 16 X 0,6 CM + 5 PEÇAS SEPARADAS POR REGIÃO DE 4 MM COM ADESIVOS EM VINIL. MATERIAIS: MDF.	1	95,00
48	TABUINHA DE PASSAR ROUPAS. CONTEM NO MÍNIMO 1 TABUINHA DE PASSAR, 1FERRINHO E 4 CABIDEZINHO. APRESENTAÇÃO DO CERTIFICADO DO INMETRO.	6	120,00
49	TORRE DE HANÓI - 01 BASE COM 06 CÍRCULOS COLORIDOS, MEDINDO 310 MM X 90MM X 20MM EM MADEIRA. ACOMPANHA MANUAL. APRESENTAÇÃO DO CERTIFICADO DO INMETRO.	2	49,00
50	TRATOR AGRÍCOLA COM PNEUS EMBORRACHADOS E CABINE TRANSLÚCIDAS. DIMENSÕES APROXIMADAS DO BRINQUEDO: 21 X 11 X 12,5 CM. IDADE: A PARTIR DE 3 ANOS. APRESENTAÇÃO DO CERTIFICADO DO INMETRO	12	69,90

VALIDADE: 180 dias.

DATA E LOCAL: 01 de Abril de 2023 Barra do Jacaré

*[Handwritten Signature]*

CARIMBO E ASSINATURA

07.285.584/0001-38  
DILMA DE FREITAS AGUIAR CALIXTO  
Rua Rui Barbosa, 47  
CEP 86.385-000 - Barra do Jacaré





# SECRETARIA DE ESPORTE





## ORÇAMENTO

EMPRESA: *Dilma de Freitas Aguiar Calixto*





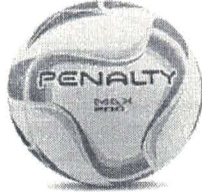



CNPJ: *07.285.584/0001-38*

ENDEREÇO: *Rua Rui Barbosa N° 47*

TELEFONE: *(43) 999829398*

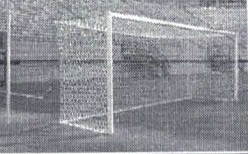
ITEM	PRODUTO	IMAGEM DE REFERÊNCIA DO PRODUTO	SUGESTÃO DA MARCA	QTD	VALOR UNITÁRIO
1	<b>BOLA DE FUTEBOL DE CAMPO - SEM COSTURA, TERMOTEC, MATERIAL PU OU POLIURETANO, PESO 420-445G, CIRCUNFERÊNCIA 68,5-69,5CM, MARCA DE REFERÊNCIA PENALTY, NIKE OU ADIDAS DE QUALIDADE SIMILAR OU SUPERIOR.</b>		PENALTY NIKE ADIDAS	50	R\$ <i>450,00</i>
2	<b>BOLA DE FUTEBOL DE CAMPO – SEM COSTURA, PESO: 420-445G, CIRCUNFERÊNCIA:68,5-69,5CM, GOMOS:8, TERMOTEC, MATERIAL PU PRO, SISTEMA DE FORRO TERMOFIXO, CAMADA INTERNA NEOGEL, DUPLA COLAGEM, CÁPSULA SIS, MARCA DE REFERÊNCIA PENALTY DE QUALIDADE SIMILAR OU SUPERIOR.</b>		PENALTY	30	R\$ <i>450,00</i>
3	<b>BOLAS OFICIAL DE FUTSAL - Laminado: PU, gomos: 8, camada interna: neogel, miolo: cápsula sis, tecnologia construção: termotec, peso: 350-380g, circunferência: 55-58cm, marca de referência PENALTY de qualidade igual ou superior.</b>		PENALTY	30	R\$ <i>330,00</i>
4	<b>TROFÉU PERSONALIZADO , MEDIDAS Aproximadas Altura Largura Espessura 20cm 9cm 5cm COMPOSIÇÃO DO PRODUTO: - Base MDF com textura madeirado recortado à laser. - Coluna MDF com textura madeirado recortado à laser. - Etiqueta em vinil com impressão digital da arte enviada pelo cliente.</b>			20 0	R\$ <i>50,00</i>
5	<b>TROFE EM MDF, ACABAMENTO EM PINTURA PU ALTO BRILHO, APLICAÇÃO DE ADESIVO COM IMPRESSÃO DIGITAL COM PERSONALIZAÇÃO ALUSIVA AO EVENTO TROFEU DE 60CM</b>			15	R\$ <i>390,00</i>

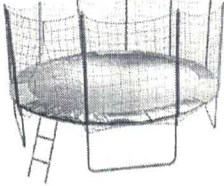

6	TROFEU EM MDF, ACABAMENTO EM PINTURA PU ALTO BRILHO, APLICAÇÃO DE ADESIVO COM IMPRESSÃO DIGITAL COM PERSONALIZAÇÃO ALUSIVA AO EVENTO TROFEU DE 50CM		15	R\$ 269,00
7	TROFEU EM MDF, ACABAMENTO EM PINTURA PU ALTO BRILHO, APLICAÇÃO DE ADESIVO COM IMPRESSÃO DIGITAL COM PERSONALIZAÇÃO ALUSIVA AO EVENTO TROFEU DE 40CM		15	R\$ 250,00
8	TROFEU EM MDF, ACABAMENTO EM PINTURA PU ALTO BRILHO, APLICAÇÃO DE ADESIVO COM IMPRESSÃO DIGITAL COM PERSONALIZAÇÃO ALUSIVA AO EVENTO TROFEU DE 30CM		20	R\$ 180,00
9	<b>MEDALHAS</b> (ouro, prata e bronze) Medalha esportiva em metal (ouro, prata e bronze), diâmetro de 3,5 a 4,0 cm, com espessura de 2 a 4 mm, com gravação da competição em um lado da medalha com papel adesivo, fotográfico ou similar, fita simples na cor azul.		50 0	R\$ 3,00
10	<b>PAR DE REDE (2 PEÇAS) PARA TRAVE DE GOL SOCIETY</b> - Confeccionada em fio 06mm seda, Medidas de 5,00 metros de largura x 2,30 metros de altura x 1,00 metros de recuo superior x 1,00 metros de recuo inferior.		3	R\$ 1050,00
11	<b>PAR DE REDE (02 PEÇAS) PARA TRAVE DE GOL DE FUTSAL</b> – Comprimento 3,30m x altura 2,50m, confeccionada em fio 10, de Seda, Malha 10cm, reforçada modelo oficial.		3	R\$ 1050,00
12	<b>Pula Pula Cama Elastica</b> - Medindo 4,27m 6 pes Canguri, 12 hastes, multi colorida, Diâmetro: 4,27 m, Material do Produto: Aço zincado, Espessura do Cano: 1,55 mm ou chapa 16, Protetor de mola colorido com revestimento em PVC impermeável que não absorve água, Altura total da cama elástica: 2,12 m, Altura do chão até a lona de salto: 84 cm Quantidade de Molas: 72 Tamanho da Mola: 18 cm		1	R\$ 4509,00
13	<b>COLETES ESPORTIVOS INFANTIL FUTEBOL</b> - CADA UNIFORME POSSUI 15 CAMISAS DO MESMO MODELO		5	R\$ 250,00





MATERIAL ESPORTIVO DOS DEPARTAMENTOS DA  
SECRETARIA MUNICIPAL DE ASSISTÊNCIA SOCIAL

ORÇAMENTO

EMPRESA: Dilma de Freitas Aguiar Calixto  
CNPJ: 07.285.584/0003-38  
ENDEREÇO: Rua Rui Barbosa N°47  
TELEFONE: (43) 999829398

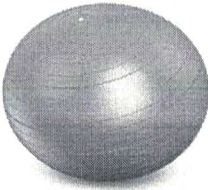
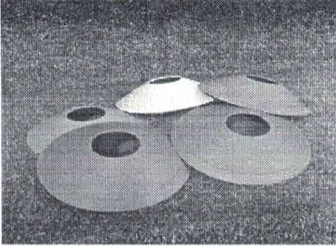
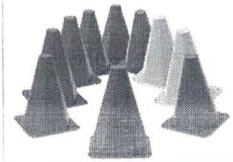
DESCRIÇÃO DO PRODUTO	IMAGEM DO PRODUTO	QUANTIDADE	VALOR UNITÁRIO
KIT 10 TATAMES EVA 20MM - BICOLOR - (CINZA E PRETO) 1X1 MEDIDAS: 1M X 1M 20MM DE ESPESSURA ABSORÇÃO DE IMPACTO: ALTA INDICAÇÃO: ATIVIDADES FÍSICAS COM IMPACTO MÉDIO BORDAS: BORDAS GRÁTIS (KIT COM 10) COMPOSIÇÃO: EVA		08 KITS COM 10 TATAMES	R\$ 990,00

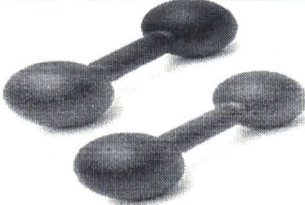





<p>BOLA PILATES SUÍÇA YOGA ABDOMINAL GYM BALL 60CM BOMBA.</p> <p>DIÂMETRO: 65 CM; PESO: 1100 GRAMAS; MATERIAL: PVC; SUPORTA ATÉ 200 KG.</p>		<p>40 UNIDADES</p>	<p>R\$ 95,90</p>
<p>KIT C/ 50 UNIDADES CONE DEMARCATÓRIO HALF CONE CHAPÉU CHINÊS DIÂMETRO APROXIMADO: 19CM; DIMENSÕES (CXLXA): 19CM X7CM X 19CM; COMPOSIÇÃO: PVC DOBRÁVEL, FLEXÍVEL; PRODUTO: IMPORTADO; CORES SORTIDAS.</p>		<p>2 KITS</p>	<p>R\$ 139,00</p>
<p>KIT C/ 20 CONES 20CM FLEXÍVEL CIRCUITO FUNCIONAL TREINAMENTO - MATERIAL: PVC; - TAMANHO: 20 CM;</p>	<p>18 UNIDADES</p> 	<p>2 KITS</p>	<p>R\$ 300,00</p>
<p>BOLA INICIAÇÃO PENALTY N12 XXI PENALTY NOME: BOLA INICIAÇÃO PENALTY N12 XXI PENALTY COMPOSIÇÃO: PESO: 250-270G \N CIRCUNFERÊNCIA: 57-59 CM \N GOMOS: NÃO HÁ \N LAMINADO: BORRACHA \N CONSTRUÇÃO: VULCANIZADA \N MIOLO: CÁPSULA SIS. MARCA: <u>PENALTY</u></p>		<p>50 UNIDADES</p>	<p>R\$ 99,90</p>
<p>PAR DE HALTERES DE FERRO FUNDIDO PINTADOS 1KG PESO: 1 KG (CADA); COR: PRETO; MATERIAL: FERRO FUNDIDO PINTADO; COMPRIMENTO: 17,5 CM; DIÂMETRO DA PEGADA: 2,4 CM</p>		<p>40 PARES</p>	<p>R\$ 65,00</p>
<p>PAR DE HALTERES DE FERRO FUNDIDO PINTADOS 2KG PESO: 2 KG (CADA); COR: PRETO; MATERIAL: FERRO FUNDIDO PINTADO; COMPRIMENTO: 20 CM; DIÂMETRO DA PEGADA: 2,6 CM;</p>		<p>40 PARES</p>	<p>R\$ 69,90</p>

113

<p>PAR DE HALTERES DE FERRO FUNDIDO PINTADOS 3KG PESO: 3 KG (CADA); COR: PRETO; MATERIAL: FERRO FUNDIDO PINTADO; COMPRIMENTO: 24,7 CM; DIÂMETRO DA PEGADA: 3,2 CM;</p>		<p>40 PARES</p>	<p>R\$ 89,90</p>
<p>STEP EVA ACADEMIA GINÁSTICA E EXERCÍCIOS STEP DE EVA SLIM 52X28X10 CM</p>		<p>30 UNIDADES</p>	<p>R\$ 191,00</p>
<p>BASTÃO PARA GINÁSTICA 040 CM DE MADEIRA KIT COM 12 UNIDADES 40 CM DE COMPRIMENTO 2,5 CM DE ESPESSURA PRODUZIDO EM MADEIRA</p>		<p>100 UNIDADES</p>	<p>R\$ 61,00</p>

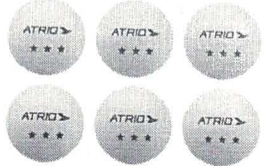
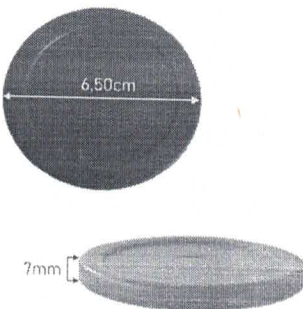

1198

<p>BOLA DE VÔLEI          COMPOSIÇÃO DE SUPERFÍCIE,          LAMINADA, CONSTRUÇÃO          MATRIZADA.          CIRCUNFERÊNCIA: 65-67CM          PRESSÃO: 4.5 LBS          PESO APROXIMADO: 280G          TAMANHO: 5          COM 08 GOMOS          CÂMARA: DE BUTIL          MIOLO: REMOVÍVEL</p>		<p>2</p>	<p>R\$          399,90</p>
<p>BOLA DE PEBOLIM 35GR          COM 38MM DE CIRCUNFERÊNCIA</p>		<p>5</p>	<p>R\$          16,00</p>
<p>BOLA DE PING PONG          DIÂMETRO 4CM          COR LARANJA</p>		<p>20</p>	<p>R\$          2800</p>
<p>DISCO DE AERO HOCKEY          DISCO DE POLIPROPILENO          COR DOMINANTE VERMELHO          MEDIDAS DO PRODUTO:          DIÂMETRO DE 6,50CM          ESPESSURA: APROX. 7MM</p>		<p>6</p>	<p>R\$          39,90</p>
<p>PAR DE RAQUETE DE PINGPONG          COMPOSIÇÃO          100% - MADEIRA. [EN] RUBBER:          50% - ACETATO ETILENO DE VINÍL          (EVA)50% - BORRACHA -          BORRACHA NATURAL (NR) -          LATEX. RACKETHANDLE: 100% -          MADEIRA.          MADEIRA          7 CAMADAS (KOTO, AYOUS, KIRI).          CABO CÔNCAVO.          REVESTIMENTOS          2 MM.          PESO          162 GRAMAS</p>		<p>1</p>	<p>R\$          69,00</p>

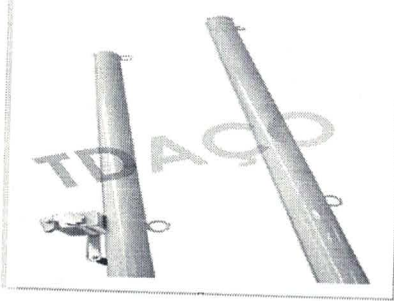
<p><b>MASTRO PARA VOLEI TUBO 3" COM CATRACA REDE INCLUSA</b></p> <p><b>DESCRIÇÃO</b></p> <p>REDE INCLUSA DE BRINDE          ALTURA: 2,80M;          MATERIAL: AÇO GALVANIZADO;          DIÂMETRO: 3" (POLEGADAS);          PAREDE DO TUBO: 2 MM;          PINTURA: AUTOMOTIVA          COR: PRETO OU BRANCO (O QUE TIVER NO ESTOQUE)          CONTEM: 2 UNIDADES (1 PAR);          COM CREMALHEIRA, ROLDANAS.</p> <p>FABRICADA COM TUBOS DE 3" DE DIÂMETRO, PINTADA NA COR PRETA COM TRATAMENTO UV.</p>		<p>11</p>	<p>R\$</p> <p>1300,00</p>
---	--	-----------	---------------------------

VALIDADE: 100 dias

LOCAL E DATA: 04 de Abril de 2023, Barra do Jacaré.

*D. Aguiar*

CARIMBO E ASSINATURA

07-285-584/0001-98  
 DILMA DE FREITAS AGUIAR CAIXITO  
 Rua Rui Barbosa, 47  
 CEP 86-385-000 - Barra do Jacaré



1189

# SOLICITAÇÃO DE MATERIAIS ESPORTIVOS ESCOLA MUNICIPAL PIO XII

## ORÇAMENTO

EMPRESA: *Dilma de Freitas Aguiar Galixto*

CNPJ: *07.285.584/0003-38*

ENDEREÇO: *Rua Rui Barbosa Nº47*

TELEFONE: *(43) 999829398*

ITEM	DESCRIÇÃO	QUANT.	VALOR UNITÁRIO
1	<b>APITO PROFISSIONAL</b> MATERIAL DO APITO: PLÁSTICO ABS ATÓXICO; MATERIAL DO BOCAL: SILICONE, CAPAZ DE PRODUZIR ATÉ 115 DECIBÉIS, ACOMPANHANDO UM CORDÃO; COR DO APITO: PRETO; COR DO CORDÃO: PRETO	2	59,90
2	<b>BOLAS DE FUTSAL MAX 200</b> LAMINADO: PU, GOMOS: 8, CAMADA INTERNA: NEOGEL, MIOLO: CÁPSULA SIS, TECNOLOGIA CONSTRUÇÃO: TERMOTEC, PESO: 350-380G, CIRCUNFERÊNCIA: 55-58CM	6	400,00
3	<b>BOLA BASQUETE PENALTY PLAYOFF MIRIM IX</b> PESO: 450-500G, CIRCUNFERÊNCIA: 72-74 CM, GOMOS: NÃO HÁ. LAMINADO: BORRACHA CONSTRUÇÃO: VULCANIZADA CÂMARA: 6D SISTEMA DE FORRO: TERMOFIXO, MIOLO: CÁPSULA SIS	6	79,00
4	<b>BOLA VÔLEI MG 3600 PENALTY XXI</b> PESO: 260-280G CIRCUNFERÊNCIA: 65-67CM GOMOS: 12 LAMINADO: PU SUPER SOFT CONSTRUÇÃO: ULTRA FUSION CÂMARA: 6D SISTEMA DE FORRO: TERMOFIXO CAMADA INTERNA: EVACEL PROCESSO EXTRA: DUPLA COLAGEM MIOLO: CÁPSULA SIS	5	159,00
5	<b>BOLAS DE INICIAÇÃO NUMERO 8</b> - PESO: 100- 120G, CIRCUNFERÊNCIA: 40-42 CM, GOMOS: NÃO HÁ, LAMINADO: BORRACHA, CONSTRUÇÃO: VULCANIZADA, MIOLO: CÁPSULA SIS.	6	72,00
6	<b>BOLAS DE INICIAÇÃO NUMERO 10</b> - PESO: 100- 120G, CIRCUNFERÊNCIA: 48-50 CM, GOMOS: NÃO HÁ, LAMINADO: BORRACHA, CONSTRUÇÃO: VULCANIZADA, MIOLO: CÁPSULA SIS.	5	72,00

26	<b>PAR DE REDES DE FUTSAL</b> DIMENSÕES: 3,20M NA LARGURA, 2,10M DE ALTURA, 0,40M DE RECUO SUPERIOR E 1,00M DE RECUO INFERIOR; - MALHA (DISTÂNCIA ENTRE NÓS): 12X12CM; - FIO: CONFECCIONADA NO FIO 6MM DE POLIETILENO DE ALTA DENSIDADE - 100% VIRGEM, COM TRATAMENTO CONTRA AS AÇÕES DO TEMPO (U.V); - COR: BRANCA.	1	369,00
27	<b>SACO DE BOLA</b> COR: PRETA. TECIDO: 100% POLIÉSTER. ALÇA: ÚNICA, AJUSTÁVEL. CAPACIDADE: 6 A 7 BOLAS DE VÔLEI OU FUTEBOL. PESO: 235G DIMENSÕES APROXIMADAS (AXL): ALTURA X LARGURA 60 CM X 46 CM.	2	110,00
28	<b>STEP BASE TEXTURIZADA: ANTIDERRAPANTE.</b> COMPOSIÇÃO: EVA STEP MACIÇO. COR:PRETO COM AZUL. MEDIDAS APROXIMADAS: COMPRIMENTO: 60 CM LARGURA: 30 CM ALTURA: 10 CM	5	149,00
29	<b>TROFÉU DE ALTURA 80 CM, COM BASE DE POLÍMERO NA COR PRETA E ESTATUETA DA DEUSA DA VITÓRIA METALIZADA NA COR DOURADA</b>	30	89,00
30	<b>KIT DE 3 TROFÉUS</b> 01 UND DE - 30 CM ALT - BASE CAIXA 01 UND DE - 25 CM ALT - BASE CAIXA 01 UND DE - 20 CM ALT - BASE CAIXA COMPOSIÇÃO DOS TROFÉUS MDF 6 MM COM ACRÍLICO 2 MM IMPRESSO (IMPRESSÃO DIGITAL UV DIRETO NO ACRÍLICO) + ACRÍLICO 2 MM ESPELHADO	10	359,00
31	<b>RAQUETE DE BADMINTON PESO APROXIMADO DA RAQUETE: 115 G. DIMENSÕES APROXIMADAS DA RAQUETE: 66 X 20 X 3 CM COMPOSIÇÃO DAS RAQUETES: AÇO</b>	5	310,00
32	<b>PETECA PERFIL: BADMINTON; MATERIAL: DESENVOLVIDA EM NYLON COM BASE EM CORTIÇA;</b>	5	59,00
33	<b>REDE DE BADMINTON EM POLIÉSTER,, PESO: 660 GRAMAS. TAMANHO: 6,10M X 0,76M X 18MM.</b>	1	399,00
34	<b>FAIXA DEMARCATÓRIA BADMINTON.</b> COMPOSIÇÃO DA FAIXA: POLIPROPILENO. LARGURA DA FAIXA: 40 MM 02 FAIXAS DE 6,10 METROS CADA. 02 FAIXAS DE 13,40 METROS CADA. 04 GANCHOS DE FIXAÇÃO DAS FITAS AO CHÃO.	1	185,00

VALIDADE: 180 dias

DATA E LOCAL: 04 de abril de 2023, Barra do Jacaré

*[Handwritten Signature]*

CARIMBO E ASSINATURA

07.285.584/0001-38  
DILMA DE FREITAS AGUIAR CALIXTO  
Rua Rui Barbosa, 47  
CEP 86.385-000 - Barra do Jacaré



100

1229

## SOLICITAÇÃO DE MATERIAIS PEDAGOGOS ESCOLA MUNICIPAL PIO XII

### ORÇAMENTO

EMPRESA: *Dilma de Freitas Cigniar Calisto*

CNPJ: *07.285.584/0001-38*

ENDEREÇO: *Rua Rui Barbosa nº 47*

TELEFONE: *(43) 999829398*

ITEM	DESCRIÇÃO	QUANT.	VALOR UNITÁRIO
1	ABC DOS BICHOS MÍNIMO 52 PEÇAS. DIMENSÕES APROXIMADAS DO PRODUTO 22 X 22 X 4 CM; 308 G. APRESENTAÇÃO DO CERTIFICADO DO INMETRO.	2	39,90
2	ALFABINGO - BINGO DE LETRAS E FIGURAS: CONTÉM NO MÍNIMO 12 TABULEIROS, 180 FICHAS EM EVA PARA MARCAÇÃO, 01 ROLETA COM AS LETRAS DO ALFABETO. APRESENTAÇÃO DO CERTIFICADO DO INMETRO.	2	140,00
3	BIG CARRIOLA INFANTIL IDADE RECOMENDADA: A PARTIR DE 3 ANOS; CONTEÚDO DA EMBALAGEM: 1 BIG CARRIOLA 1 PÁ E 1 RASTELO; DIMENSÕES DA EMBALAGEM: 73X28X32CM; PESO APROXIMADAMENTE 600 GRAMAS. APRESENTAÇÃO DO CERTIFICADO DO INMETRO.	10	149,00
4	BINGO DO ALFABETO - ESPECIFICAÇÕES: JOGO EDUCATIVO INFANTIL - 9 CARTELAS DE CORES DIFERENTES; - MÍNIMO 108 LETRAS COLORIDAS;- 1 SACO PLÁSTICO. APRESENTAÇÃO DO CERTIFICADO DO INMETRO.	2	49,90
5	BINGO PROFISSIONAL - CONTENDO GLOBO EM METAL COM HASTES DE SUSTENTAÇÃO, TABULEIRO COM PLACA DE FIBRA DE MADEIRA COM NUMERAÇÃO DE 1 A 75 E 75 BOLAS DE MADEIRA TAMANHO Nº 1 COM DIÂMETRO APROX. DE 16 MM.	1	299,00
6	BLOCOS DE CONSTRUÇÃO COM 40 PEÇAS. DIMENSÕES DO ITEM C X L X A: 20 X 20 X 30 CENTÍMETROS. COMPOSIÇÃO: CONTÉM 40 BLOCOS DE CONSTRUÇÃO EM MADEIRA SELECIONADOS CRITERIOSAMENTE QUANTO A CORES E FORMATOS. TINTAS ATÓXICAS. ACONDICIONADO EM MOCHILA PLÁSTICA.	1	85,00
7	BLOCOS DE ENCAIXE VERTICAL COM 25 PEÇAS MADEIRA. BASE EM MADEIRA TAMANHO 33 X 22 X 6 CM COM 10 PINOS TAMANHO PARA ENCAIXE DAS PEÇAS MAIS 25 PEÇAS GEOMÉTRICAS COLORIDAS COM FUROS PARA SER ENCAIXADA NA BASE.	1	142,00

8	BLOCO MAGNÉTICO. CONTENDO: 10 QUADRADOS, 30 TRIÂNGULOS E 216 CONTAS MÁGICAS MAGNÉTICAS BUCKYBALL (CAIXA DE AÇO). MATERIAL: PLÁSTICO ABS DE ALTA QUALIDADE, ÍMÃ NATURAL, SEGURO. APRESENTAÇÃO DO CERTIFICADO DO INMETRO.	1	230,00
9	BOLINHAS COLORIDAS PARA PISCINA PACOTE COM NO MÍNIMO 500 BOLINHAS COLORIDAS COM 4 A 5 CORES DIFERENTES. SELO DO INMETRO. A BOLINHA DEVE, AO SER APERTADA, VOLTAR AO FORMATO ORIGINAL IMEDIATAMENTE, DIMENSÃO MÍNIMAS: 76 MM. APRESENTAÇÃO CERTIFICADO DO INMETRO.	10	399,00
10	BONECA BEBÊ BRANCA VINIL ATÓXICO E LAVÁVEL, MEMBROS ARTICULADOS, ACOMPANHA MACACÃO, MAMADEIRA E CHUPETA, DIMENSÃO: NO MÍNIMO 50CM. APRESENTAÇÃO CERTIFICADO DO INMETRO.	20	189,00
11	BONECA BEBÊ NEGRA VINIL ATÓXICO E LAVÁVEL, MEMBROS ARTICULADOS, ACOMPANHA MACACÃO, MAMADEIRA E CHUPETA, DIMENSÃO NO MÍNIMO 50CM. APRESENTAÇÃO CERTIFICADO DO INMETRO.	20	149,00
12	BRINQUEDO DIDÁTICO SÓLIDOS GEOMÉTRICOS: CONJUNTO CONFECCIONADO EM MADEIRA. CONTENDO 11 SÓLIDOS GEOMÉTRICOS TAMANHOS VARIADOS. MEDINDO APROXIMADAMENTE 80X40MM. ACONDICIONADO EM CAIXA DE MADEIRA. APRESENTAÇÃO DO CERTIFICADO DO INMETRO.	5	99,90
13	CAIXAS DE PROVA PIAGETIANAS: MATERIAL EM MDF, ALUMÍNIO, ACRÍLICO, PLÁSTICO, METAL, CORANTE E MASSINHA DE MODELAR. CONTÉM: 1 KIT COM 13 PROVAS PIAGETIANAS E 1 MALETA DE MDF COM FECHO E ALÇA QUE FACILITA O TRANSPORTE. APRESENTAÇÃO DO CERTIFICADO DO INMETRO.	1	699,00
14	CAMINHÃO TRUCK, MULTICOR MATERIAL PLÁSTICO. TAMANHO APROXIMADO: 21CM DE COMPRIMENTO X 10CM DE LARGURA X 13CM DE ALTURA. APRESENTAÇÃO DO CERTIFICADO DO INMETRO.	10	52,00
15	CAMINHÃO BABYFROTA CAÇAMBA COLORIDO (COMBINAÇÃO DE CORES VARIADAS). IDADE: A PARTIR DE 3 ANOS, APRESENTAÇÃO DO CERTIFICADO DO INMETRO.	10	69,00
16	CAMINHÃO DE PLÁSTICO TIPO BASCULANTE TURBO-S COM PÁ. DIMENSÕES APROXIMADAS DO PRODUTO: 25 X 17 X 16 CM. CORES: LARANJA, AMARELO, VERDE, BRANCO E ROXO. IDADE RECOMENDADA: A PARTIR DE 3 ANOS. APRESENTAÇÃO DE CERTIFICADO DO INMETRO.	10	40,00
17	CAMINHÃO E ESCAVADEIRA. O PRODUTO OFERTADO DEVE POSSUIR ALAVANCAS QUE COMANDAM A ESCAVADEIRA E SUA ARTICULAÇÃO DA PÁ E BRAÇO, DIMENSÕES MÍNIMAS: 67X16,8CM (CXL). ISO 9001. APRESENTAÇÃO CERTIFICADO DO INMETRO.	10	159,00
18	CAMINHÃO GUINCHO ACOMPANHA UMA CAMINHONETE, POSSUI RAMPA DESLIZANTE E SISTEMA QUE TRAVA A CAMINHONETE NA PLATAFORMA DIMENSÕES MÍNIMAS: 32,5X12CM (CXL). ISO 9001. APRESENTAÇÃO CERTIFICADO DO INMETRO.	10	69,90
19	CAMINHÃO SUPERFROTA BASCULANTE AMARELO. FABRICADO EM PLÁSTICO. IDADE: A PARTIR DE 3 ANOS, APRESENTAÇÃO DO CERTIFICADO DO INMETRO.	10	75,00



20	CAMINHÃO TIPO BASCULANTE ACOMPANHA UMA PÁ, A CAÇAMBA CARREGA E DESCARREGA, DIMENSÕES MÍNIMAS: 37,5X14CM (CXL). ISO 9001. APRESENTAÇÃO CERTIFICADO DO INMETRO.	10	89,00
21	CAMINHÃO TIRA ENTULHO 28 CM. DIMENSÕES APROXIMADAS DO PRODUTO (A, L, C): 14 X 10 X 28. IDADE RECOMENDADA: A PARTIR DE 3 ANOS. APRESENTAÇÃO DO CERTIFICADO DO INMETRO.	10	52,00
22	CAMINHÃO TRUCK BOMBEIRO. DIMENSÕES APROXIMADAS DO PRODUTO: 31X15X3. IDADE: A PARTIR DE 3 ANOS, APRESENTAÇÃO DO CERTIFICADO DO INMETRO.	10	59,90
23	CARRINHO DE BONECA EM METAL - GARANTIA DE 3 MESES CONTRA DEFEITOS DE FABRICAÇÃO, A PARTIR DA DATA DA ENTREGA. COR: BRANCO, CINZA OU AZUL MARINHO. ENCOSTO RECLINÁVEL. PERMANECER EM PÉ APÓS SER FECHADO. RODAS DUPLAS FRONTAIS DIRECIONÁVEIS. CINTO DE SEGURANÇA. CAPOTA REVESTIDA DE TECIDO E COM MOVIMENTO RETRÁTIL. DIMENSÕES DO ASSENTO: COMPRIMENTO: 60 CM CARRINHO FECHADO, LARGURA: 33 CM, ALTURA: 55 CM. ESTRUTURA DE METAL ISENTA DE REBARBAS, FUROS E IMPERFEIÇÕES NAS SOLDAS. EXTREMIDADES DOS TUBOS COM PONTEIRAS. PINTURA SEM FALHAS E ESCORRIMENTO. APRESENTAÇÃO DO CERTIFICADO DO INMETRO.	20	65,00
24	CARRINHO TIPO KOMBI COM PRANCHA - MULTICOR CERTIFICAÇÃO DO INMETRO: SIM. CONTEÚDO MÍNIMO DA EMBALAGEM: 1 KOMBI SURFING. DIMENSÕES APROXIMADAS DO BRINQUEDO: (CM) - A: 12 CM (ALTURA). DIMENSÕES APROXIMADAS DA EMBALAGEM - AXLXC: 15,5 X 12 X 29 CM. GARANTIA DO FORNECEDOR: 3 MESES. APRESENTAÇÃO DO CERTIFICADO DO INMETRO	10	65,00
25	CARRINHO TIPO ÔNIBUS EXECUTIVO COM DESIGN MODERNO, RODAS CROMADAS E BAGAGEIRO QUE ABRE. DIMENSÕES APROXIMADAS DO BRINQUEDO: 48,5CM DE COMPRIMENTO, 11CM DE LARGURA E 16CM DE ALTURA. APRESENTAÇÃO DO CERTIFICADO DO INMETRO	10	64,00
26	CARRO DE POLÍCIA MODELO FURGÃO ABRE AS PORTAS TRASEIRAS, DIMENSÕES MÍNIMAS: 39X18CM (CXL). ISO 9001. APRESENTAÇÃO DO CERTIFICADO DO INMETRO.	10	82,00
27	CARRO RESGATE AS PORTAS TRASEIRAS SE ABREM, PARTE INTERNA REVESTIDA E ACOMPANHA UMA MACA, DIMENSÕES MÍNIMAS: 39X18CM (CXL). ISO 9001. APRESENTAÇÃO DO CERTIFICADO DO INMETRO.	10	69,90
28	CARRO VAN ESCOLAR PORTAS TRASEIRAS QUE ABREM E FECHAM, DIMENSÕES MÍNIMAS: 39X18CM (CXL). ISO 9001. APRESENTAÇÃO DO CERTIFICADO DO INMETRO.	10	55,00
29	CONJUNTO DE ARAMADOS, 6 PEÇAS. FAIXA ETÁRIA A PARTIR DOS 3 ANOS. BASE COLORIDA EM MADEIRA: TRIANGULAR, ONDULAR, ACROBÁTICO, MONTANHA RUSSA, ESPIRAL E ENTRELAÇADO. APRESENTAÇÃO DO CERTIFICADO DO INMETRO.	2	299,00

30	CUBO MOSAICO DE MONTAR QUEBRA CABEÇA EM MADEIRA 3D. COMPOSTO POR 7 PEÇAS EM MADEIRA (MDF) MEDINDO 6X6X6 CM. MEDIDAS APROXIMADA: 9X9X9 CM. PESO APROXIMADO: 500G. COR: COLORIDO. COMPOSIÇÃO: MADEIRA. APRESENTAÇÃO DO CERTIFICADO DO INMETRO.	1	79,00
31	DOMINÓ DE FRAÇÕES. CONTÉM 28 PEÇAS EM MDF COM IMAGENS COLORIDAS E VIVAS. ACONDICIONADO EM CAIXA DE MADEIRA MEDINDO APROXIMADAMENTE 16X13X5CM. TAMANHO APROXIMADO DAS PEÇAS 3,5 X 07 X 0,5 CM. APRESENTAÇÃO DO CERTIFICADO DO INMETRO.	2	65,00
32	EQUILÍBRIO CÍRCULO PSICOMOTRICIDADE PEDAGÓGICO. DIMENSÃO: 1 PRANCHA MEDINDO 410MM DE DIÂMETRO X 15MM E UMA BOLA DE GUDE DE 25MM.	1	169,00
33	EQUILÍBRIO ESPIRAL. PRODUTO: 1 PRANCHA MEDINDO 500MM X 300MM X 15MM E UMA BOLA DE GUDE DE 25MM.	1	165,00
34	JOGO ABRE FECHA MATEMÁTICA. CONTEÚDO DA EMBALAGEM: 1 TABULEIRO MATEMÁTICO COLORIDO DE MADEIRA COM 40 PEÇAS FIXAS, MEDINDO APROXIMADAMENTE 34CM DE LARGURA X 34CM DE COMPRIMENTO E 7,5CM DE ALTURA, 1 DADO E 1 MANUAL DE INSTRUÇÕES. APRESENTAÇÃO DO CERTIFICADO DO INMETRO.	2	179,00
35	JOGO APRENDENDO AS OPERAÇÕES: DIMENSÕES APROXIMADAS DO PRODUTO: 40 PALITOS COLORIDOS MEDINDO 10CM X 1CM X 1CM E 48 CUBOS COM NÚMEROS E SÍMBOLOS MATEMÁTICOS, MEDINDO 2,2CM X 2,2CM X 6CM. DIMENSÕES DO PRODUTO COM EMBALAGEM: 25 X 5 X 18CM. PESO APROXIMADO DO PRODUTO: 715G ITENS INCLUSOS: 40 PALITOS, 48 CUBOS E 1 CAIXA EM MADEIRA TIPO ESTOJO COMPOSIÇÃO DO MATERIAL: MADEIRA. APRESENTAÇÃO DO CERTIFICADO DO INMETRO.	2	159,00
36	JOGO CARA A CARA. CONTENDO 2 TABULEIROS PLÁSTICOS, 48 MOLDURAS PLÁSTICAS, 1 FOLHA COM 48 ROSTOS, 1 FOLHA COM 24 CARTAS E MANUAL DE INSTRUÇÕES.	1	120,90
37	JOGO COMBINAÇÕES CEREBRAIS. DIMENSÕES: 19 X 19 X 6 CM. CONTÉM: 70 ESFERAS COLORIDAS, 01 PINÇA E 16 FICHAS EM PAPELÃO. CERTIFICADO PELO INMETRO.	1	169,90
38	JOGO DA RIMA. CONFECCIONADO EM MDF, CONTÉM 04 CARTELAS DE APROXIMADAMENTE 180X180X2,8 MM E 100 FICHAS EM PAPELÃO EMPASTADO DUPLEX MEDINDO APROXIMADAMENTE 25X25X2,5 MM, IMPRESSAS EM POLICROMIA. ACONDICIONADO EM CAIXA DE PAPELÃO. APRESENTAÇÃO DO CERTIFICADO DO INMETRO.	2	180,00
39	JOGO DA VELHA - ESPECIFICAÇÕES: 1 TABULEIRO EM MDF 3MM BRANCO 1 FACE COM GRAVAÇÃO A LASER (16CM DE COMPRIMENTO X 14,5 CM DE LARGURA) - 5 PEÇAS NO FORMATO DE X EM MDF 3MM RECORTADOS A LASER E A FACE DA FRENTE COM APLICAÇÃO DE VINIL (4 CM) - 5 PEÇAS NO FORMATO DE O EM MDF 3MM RECORTADOS A LASER E A FACE DA FRENTE COM APLICAÇÃO DE VINIL (4 CM DE DIÂMETRO). APRESENTAÇÃO DO CERTIFICADO DO INMETRO.	4	59,00



40	JOGO DAS ONOMATOPEIAS. SOM E MOVIMENTO: MATERIAL ACARTONADO. CONTÉM NO MÍNIMO 54 CARTAS E 01 DADO. APRESENTAÇÃO DO CERTIFICADO DO INMETRO	1	
41	JOGO DE BOLICHE EM SACOLA PRÁTICA, CONTENDO UM JOGO DE BOLICHE DE 6 PINOS COLORIDOS E DUAS BOLAS. INDICADO PARA CRIANÇAS ACIMA DE 2 ANOS. EMBALAGEM AXLXC 15X22X23CM ,APRESENTAÇÃO DO CERTIFICADO DO INMETRO	4	120,00 85,00
42	JOGO DE CARTAS DOBBLE. MATERIAL: ALUMÍNIO E CARTONADO. NÚMERO DE PEÇAS: 55. DIMENSÕES DO PRODUTO: 7.5 X 13 X 13 CM; 300 G.	2	139,00
43	JOGO DE CARTAS ROUBA MONTE. PESO APROXIMADO COM EMBALAGEM: 0,30 KG. MEDIDA APROXIMADA DA EMBALAGEM: 11,0 X 9,0 X 15,0 CM. APRESENTAÇÃO DO CERTIFICADO DO INMETRO.	2	35,00
44	JOGO DE CARTAS TACO GATO CABRA QUEIJO PIZZA. MATERIAL: PAPEL. COMPONENTES INCLUIDOS: 64 CARTAS (63 X 88 MM ) E FOLHETO DE REGRAS.	2	109,00
45	JOGO DE CARTAS UNO. DIMENSÕES APROXIMADAMENTE DA EMBALAGEM: LARGURA 9,3CM, ALTURA 14,5CM, PROFUNDIDADE 2,5CM. PESO MÍNIMO 183G. APRESENTAÇÃO DO CERTIFICADO DO INMETRO.	2	39,90
46	JOGO DE DOMINÓ POLIÉSTER-OSSO, COMPOSIÇÃO DA EMBALAGEM: JOGO DE DOMINÓ COM 56 PEÇAS, COM CAIXA ACRÍLICO. APRESENTAÇÃO DO CERTIFICADO DO INMETRO.	7	85,00
47	JOGO DE DOMINÓS PINGOS COLORIDOS - ESPECIFICAÇÕES: COR: COLORIDO - CONTÉM: 28 PEÇAS -MATERIAL: MADEIRA. DIMENSÃO APROXIMADA DA EMBALAGEM: 20X7,5X6 CM.	10	49,90
48	JOGO DESAFIO DAS CORES. CONTÉM 01 TABULEIRO E 52 BASTÕES. TIPO(S) DE MATERIAL: PAPEL E MADEIRA.	5	299,90
49	JOGO DE TABULEIRO RESTA UM. EM MADEIRA. APRESENTAÇÃO DO CERTIFICADO DO INMETRO.	5	399,00
50	JOGO DO MICO - CONTENDO 44 CARTAS (38 CARTAS + CARTA COM AROMA DE BANANA + 2 CARTAS DE REGRA + CARTA GARANTIA + CARTA CORINGA + CARTA EXTRA).	1	34,00
51	JOGO EDUCATIVO TORREMOTO - BLOCOS DE MADEIRA. MÍNIMO 54 PEÇAS MATERIAL. COMPOSIÇÃO: MADEIRA. APRESENTAÇÃO DO CERTIFICADO DO INMETRO.	1	69,90
52	JOGO EU SOU. ENTRETENIMENTO E ESTRATÉGIA. CONTEÚDO DA EMBALAGEM: - 1 AMPULHETA - 30 CARTAS - 4 CINTAS PARA CARTAS - 1 MANUAL DE INSTRUÇÕES. APRESENTAÇÃO DO CERTIFICADO DO INMETRO.	1	122,50
53	JOGO GENIUS. COLORIDO. DIMENSÕES APROXIMADAS DA EMBALAGEM: (L X A X P): 17 X 13 X 85 CM. APRESENTAÇÃO DO CERTIFICADO DO INMETRO.	1	259,00
54	JOGO LIG 4. ALTURA / LARGURA / COMPRIMENTO DA	1	

	EMBALAGEM (CENTÍMETROS): 27 X 5 X 36. CONTÉM NA EMBALAGEM 1 BASE PLÁSTICA, 2 SUPORTES PARA BASE, 42 PEÇAS PLÁSTICAS (21 AZUIS E 21 AMARELAS). APRESENTAÇÃO DO CERTIFICADO DO INMETRO.		99,00
55	JOGO LINCE. ESPECIFICAÇÕES: PRODUZIDO COM PAPEL, PAPEL-CARTÃO E POLIESTIRENO. CONTÉM NO MÍNIMO: 1 TABULEIRO, 120 FICHAS, 1 SACO PLÁSTICO, 270 CARTELAS ILUSTRADAS E REGRA. APRESENTAÇÃO DO CERTIFICADO DO INMETRO.	1	89,90
56	JOGO MEMÓRIA DAS CORES XADREZ. MATERIAL: MADEIRA. DIMENSÕES DO ITEM C X L X A: 25 X 20 X 5 CENTÍMETROS.	1	179,00
57	JOGO MEMÓRIA RIMAS - ESPECIFICAÇÕES: 1 TABULEIRO, FICHAS CARTONADAS, BARALHO, AMPULHETA, MANUAL DE INSTRUÇÕES. APRESENTAÇÃO DO CERTIFICADO DO INMETRO.	1	110,00
58	JOGO NHAC NHAC. CONTEÚDO DA EMBALAGEM: - 1 LIVRO DE REGRAS- 4 BARRAS PARA CONSTRUIR O TABULEIRO DE JOGO- 6 GOBBLERS AZUIS- 6 GOBBLERS LARANJAS. DIMENSÕES DA APROXIMADAS DA EMBALAGEM: 26,5CM X 26,5CM X 6CM(ALTURA X LARGURA X COMPRIMENTO/PROFUNDIDADE).	1	210,00
59	JOGO O QUE É O QUE É. CONTEÚDO DA EMBALAGEM: 01 TABULEIRO / 90 CARTAS / 06 PEÇES COLORIDOS / 06 FICHAS COLORIDAS / 01 DADO. APRESENTAÇÃO DO CERTIFICADO DO INMETRO.	1	85,00
60	JOGO PULA MACACO. ESPECIFICAÇÕES: CONTÉM NA EMBALAGEM: 1 TRONCO, 2 COPAS, 4 'LANÇAS-MACACOS', 16 MACAQUINHOS E 16 BANANAS DE CARTÃO E 1 FOLHA DE ADESIVOS. APRESENTAÇÃO DO CERTIFICADO DO INMETRO.	1	79,90
61	JOGO QUEBRA-CABEÇA MONTANDO HISTORINHAS INFANTIS, CONTENDO 3 QUEBRACABEÇA, DE 4, 6, 9 PEÇAS, CONSTRUTIVOS, DIMENSÕES (LXAXP): 23,8X22,5X3,3CM, PESO: 310 GRAMAS, A PARTIR DE 2 ANOS, APRESENTAÇÃO DO CERTIFICADO DO INMETRO.	2	69,90
62	JOGO TABULEIRO ACERTE A FACE. DIMENSÕES DA EMBALAGEM: AXLXC: 31X48X6CM JOGADORES: 2 COMPONENTES DO JOGO:- 02 TABULEIROS PLÁSTICOS- 24 CARTAS MISTÉRIO- 48 FIGURAS E SUAS RESPECTIVAS MOLDURAS DE PLÁSTICO- 02 PINOS PARA CONTAGEM DE PONTOS- 01 REGRA. APRESENTAÇÃO DO CERTIFICADO DO INMETRO.	2	95,00
63	JOGO TANGRAM CONTENDO 10 JOGOS, TOTALIZANDO 70 PEÇAS FEITAS EM DIFERENTES FORMAS GEOMÉTRICAS, COR: COLORIDO, MATERIAL: MDF, DIMENSÃO DO PRODUTO: 18X18X5CM (ALTURAXLARGURAXCOMPRIMENTO), PESO: 0.84 KG. APRESENTAÇÃO DO CERTIFICADO DO INMETRO.	2	110,00
64	JOGO TAPA CERTO - CONTENDO 3 MÃOZINHAS COM VENTOSA, 45 CARTAS REDONDAS E 45 CARTAS QUADRADAS.	1	49,90
65	JOGO TORRE INTELIGENTE. - DIMENSÕES: 21 X 13 X 8 CM. CONTENDO: 24 PEÇAS DE MADEIRA E CAIXA DE MADEIRA. APRESENTAÇÃO DO CERTIFICADO DO INMETRO.	5	49,90
66	KIT CESTINHA LEVA PAPINHA CONFECCIONADO EM	4	99,90



1289

	PLÁSTICO RESISTENTE, ATÓXICO, NA COR ROSA, VAI ESTIMULAR E INCENTIVAR A CRIATIVIDADE DAS MENINAS É UMA LINDA CESTINHA, PERFEITA PARA BRINCAR DE PIQUENIQUE, PARA DEIXAR A BRINCADEIRA MUITO MAIS DIVERTIDA. PRODUTO COM CERTIFICAÇÃO PELO INMETRO. O KIT INCLUI 28 PEÇAS SENDO: 01 CESTA, 01 JARRA COM TAMPA, 04 COPOS, 04 PRATOS, 01 PANELA COM TAMPA, 01 CAÇAROLA COM TAMPA, 01 FRIGIDEIRA COM TAMPA, 03 UTENSÍLIOS E 12 TALHERES. MEDIDAS APROXIMADAS DA CESTA (AXLXP) 9,5X25,0X16,0CM.		
67	KIT CESTINHA MERCADO LEGUMES E FRUTAS. CONTENDO: 1 CESTINHA, 1 BANANA, 1 MAÇÃ VERMELHA, 1 MAÇÃ VERDE, 1 UVA, 1 PÊRA, 1 MORANGO, 1 MILHO, 1 CENOURA, 1 BERINJELA, 1 CEBOLA, 1 PIMENTÃO E 1 TOMATE.	4	139,00
68	KIT COMIDINHAS E FRIGIDEIRA INFANTIL. CONTENDO 18 PEÇAS, SENDO: 01 FRIGIDEIRA; 01 PRATINHO 01 ESPÁTULA; 01 OVO FRITO; 01 OVO COZIDO; 01 COXA DE FRANGO; 02 SALSICHA; 01 EMPADA; 01 CROISSANT; 01 CAIXINHA DE BALAS; 01 CAIXA DE LEITE; 01 CAIXA DE SUCO; 01 CAIXINHA DE COMIDINHA; 01 CAIXA DE CEREAL MATINAL; 01 MILHO; 01 CATCHUP; E 01 MOSTARDA. COMPOSIÇÃO: POLIETILENO DE ALTA INJEÇÃO E POLIPROPILENO. APRESENTAÇÃO DO CERTIFICADO DO INMETRO.	5	59,00
69	KIT COMPLETO DE FERRAMENTAS É CONFECCIONADO EM PLÁSTICO, ATÓXICO, SUPER-RESISTENTE, SUPER-COLORIDOS, PARA A CRIANÇA CRIAR, MONTAR E DESMONTAR, CONTRIBUINDO PARA O APRENDIZADO ATRAVÉS DA IMITAÇÃO, IMAGINAÇÃO E CRIATIVIDADE, INTEGRAÇÃO VISO-ESPACIAL, RESOLUÇÃO DE PROBLEMAS, ADAPTAÇÃO E INTERAÇÃO SOCIAL. PRODUTO COM CERTIFICAÇÃO PELO INMETRO. KIT INCLUI 16 PEÇAS SENDO 01 FURADEIRA, 01 MORSA, 01 ALICATE, 01 CHAVE DE FENDA, 01 CHAVE DE BOCA, 01 CHAVE INGLESA, 01 SERROTE, 01 MARTELO, 04 PARAFUSOS E 04 PORCAS. EMBALAGEM EM PLÁSTICO E PAPEL.	5	120,00
70	KIT COZINHA INFANTIL DE CHAZINHO -CONTÉM NA EMBALAGEM: 01 JARRA, NO MÍNIMO 07 CAIXINHAS, 04 PIRES, 04 XÍCARAS, 01 AÇUCAREIRO, 04 COPOS, 01 TOLHA DE PAPEL, 02 COLHERES, 02 FACAS, 02 GARFOS, 01 TRAVESSA. IDADE: ACIMA DE 03 ANOS. APRESENTAÇÃO DO CERTIFICADO DO INMETRO	5	139,00
71	KIT FEIRINHA DIVERTIDA COM 8 LEGUMES DE CORTAR COM VELCRO. MATERIAL: PLÁSTICO.	5	110,00
72	KIT INFANTIL SUPER FEIRINHA. CONTEÚDO DA EMBALAGEM: 01 KIT FEIRINHA COM 32 ITENS. DIMENSÕES DA EMBALAGEM: 39 X 30 X 5CM. MATERIAL/COMPOSIÇÃO: PLÁSTICO.	4	69,90
73	LABIRINTO DE ARMADILHAS - DESAFIO MOTOR. MATERIAL: MADEIRA. INCLUSO: 1 LABIRINTO 16CMX16CM E 1 BOLINHA.	2	239,00
74	LUPAS. DIÂMETRO MÍNIMO 60MM AMPLIAÇÃO 3X. APRESENTAÇÃO DO CERTIFICADO DO INMETRO.	1	
			23,00

75	MINI KIT DE PERCUSSÃO, FÁCIL MANUSEIO, CONTEÚDO DA EMBALAGEM: 1 PANDEIRO, 1 PAR DE CLAVES, 1 PAR DE MARACAS, 2 SINOS E 1 TRIANGULO. COMPOSIÇÃO: ACRÍLICO, PLÁSTICO, MADEIRA E METAL, DIMENSÕES: ALTURA: 6,00; CENTÍMETROS; LARGURA: 19,50 CENTÍMETROS; PROFUNDIDADE: 20,00 CENTÍMETROS; PESO: 0,665 GRAMAS, IDADE RECOMENDADA: MAIORES DE 03 ANOS DE IDADE. APRESENTAÇÃO DO CERTIFICADO DO INMETRO.	1	259,00
76	PAINEL PSICOMOTOR (JOGOS DE ATIVIDADES MOTORAS, SENSORIAIS E SONORAS). CONFECCIONADO EM MADEIRA MDF 18 MM CONTENDO 11 ATIVIDADES ASSOCIATIVAS, CORES, LETRAS, IMAGENS, AUDITIVA E MUSICAL. MEDIDAS DO PRODUTO MONTADO: COMPRIMENTO: 2,20 X LARGURA: 0,60 M.	1	220,00
77	QUEBRA CABEÇA MAPA DO BRASIL, TEMÁTICA REGIÕES. QUANTIDADE DE PEÇAS: CINCO. COMPOSIÇÃO: TABULEIRO DE 20 X 16 X 0,6 CM + 5 PEÇAS SEPARADAS POR REGIÃO DE 4 MM COM ADESIVOS EM VINIL. MATERIAIS: MDF.	1	95,00
78	QUEBRA CABEÇA MAPA DO BRASIL. MATERIAL: MDF. COMPOSIÇÃO: TABULEIRO DE 38 X 37 X 0,6 CM + 26 PEÇAS DOS ESTADOS DE 4 MM ADESIVADAS EM VINIL	1	110,00
79	TABUINHA DE PASSAR ROUPAS. CONTEM NO MÍNIMO 1 TABUINHA DE PASSAR, 1 FERRINHO E 4 CABIDEZINHO. APRESENTAÇÃO DO CERTIFICADO DO INMETRO.	5	120,00
80	TORRE DE HANÓI - 01 BASE COM 06 CÍRCULOS COLORIDOS, MEDINDO 310 MM X 90MM X 20MM EM MADEIRA. ACOMPANHA MANUAL. APRESENTAÇÃO DO CERTIFICADO DO INMETRO.	2	49,00
81	TRATOR AGRÍCOLA COM PNEUS EMBORRACHADOS E CABINE TRANSLÚCIDAS. DIMENSÕES APROXIMADAS DO BRINQUEDO: 21 X 11 X 12,5 CM. IDADE: A PARTIR DE 3 ANOS. APRESENTAÇÃO DO CERTIFICADO DO INMETRO	20	69,90
82	TREINO CEREBRAL BRINQUEDO PEDAGÓGICO EDUCATIVO. CONTÉM: 504 PEÇAS. SENDO 8 PLACAS MEDINDO 20,8MM X 20,8MM X 3MM COM MODELOS PARA FAZER AS FIGURAS, 01 PLACA DE 235MM X 23,5MM X 3 MM COM ORIFÍCIOS COMO GABARITO, 495 CONTAS COLORIDOS EM PLÁSTICO NAS CORES: 140 VERMELHAS, 110 BRANCAS, 60 VERDES, 60 MARRONS, 50 AZUIS, 50 AMARELAS E 25 PRETAS ACONDICIONADAS EM UMA CAIXA DE MADEIRA MEDINDO 380MM X 265MM X 40MM. MATERIAL MADEIRA. DIMENSÕES DA EMBALAGEM 38 X 27 X 5,5 CM. APRESENTAÇÃO DO CERTIFICADO DO INMETRO.	1	229,00
83	ALINHAVOS SORTIDOS. 20 PEÇAS, SENDO: 10 BASES PERFURADAS DE 16 X 16 CM 10 CADARÇOS DE POLIÉSTER COLORIDOS (APROX. 70 CM). MATERIAL: M.D.F. MADEIRA E CADARÇOS DE POLIÉSTER EMBALAGEM: CAIXA DE MADEIRA 20 X 20 X 8CM.	2	59,90
84	FUTEBOL DE BOTÃO. ACOMPANHA 2 PINOS DE PLÁSTICO RESISTENTE. MEDIDA TOTAL DO CAMPO 92 X 63 X 3CM. MATERIAL: M.D.F.	3	105,00